



# Provence OUTILLAGE

Commerçant de **proximité** depuis 1955

JARDIN

BRICO

AUTO



Plaisirs d'automne,  
on **relooke** la maison & le jardin !

**PRIX  
EN BAISSÉ**  
Dans ce catalogue

**WERKA PRO**

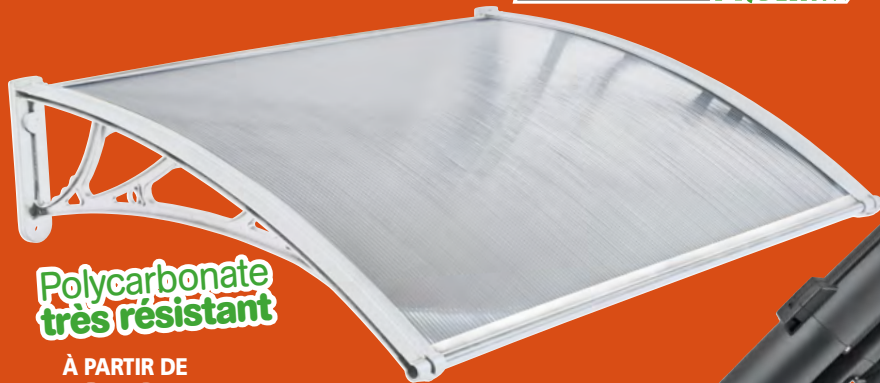

**Polycarbonate  
très résistant**

À PARTIR DE

**29€  
99**

Marquise en polycarbonate  
noire ou blanche

Voir page 31, autres dimensions et couleurs.



**Léger et  
maniable**

GARANTIE 2 ANS

**39€  
99**

Aspirateur souffleur  
et broyeur de feuilles  
sur roues - 230 volts 3000 watts

3 outils en 1. Aspire, souffle et broie. Voir page 19.

HABITAT

LOISIRS

[www.provence-outillage.fr](http://www.provence-outillage.fr)

Nos Magasins (voir dernière page) :

Les Taillades (84300 Cavaillon) • Pertuis (84120) • Graveson (13690) • Le Muy (83490) • Villeneuve-Loubet Plage (06270)



*Je prends soin  
de mes poules*

**Basse-cour**  
Voir pages 34/35.

*Je clôture  
mes espaces*

**Grillages et clôtures**  
Voir pages 24 à 26.



*J'installe un  
abri de jardin*

**Abris de jardin**  
Voir page 23.



*Je protège  
mes plantes*

**Housses & voiles  
d'hivernage**  
Voir page 12/13.

*Je transporte  
mes bûches*

**Chariots de jardin**  
Voir pages 16 /17.

*Je prépare  
mon bois de  
chauffage*

**Coupe & stockage du bois**  
Voir pages 14/15 & 20/21.

Au cœur de notre démarche RSE en tant que PME responsable, nous sommes fiers de vous présenter notre nouvelle rubrique de produits **"Seconde main"**.

Découvrez encore plus de produits et de promotions exclusives sur notre site web !

→ Scannez le QR code pour accéder directement à notre boutique en ligne et explorer notre vaste sélection de produits aux meilleurs prix.



Vous pouvez aussi consulter notre e-catalogue

→ Scannez ce QR code et accédez au catalogue PDF Automne 2024

## NOTRE PARTENAIRE POUR UN FUTUR VERT !



© EcoTree



Plus d'infos sur [www.provence-outillage.fr](http://www.provence-outillage.fr)  
Rubrique Notre histoire → Notre RSE

## Commander, c'est facile

Commande, devis, réservation, conseil, facturation, S.A.V...

[www.provence-outillage.fr](http://www.provence-outillage.fr)

☎ 04 90 78 09 61 (du lundi au samedi 9h-19h)

@ [contact@provence-outillage.com](mailto:contact@provence-outillage.com)

✉ 420, route de Robion, 84300 Les Taillades  
GPS Lat. N 43° 50' 36,528" - Long. E 5° 4' 54,188"

Vous pouvez également envoyer votre commande sur papier libre avec le règlement (pour les frais de port, voir site ou nous contacter).



PayPal™



MasterCard



VISA



Alma

2x 3x 4x

Le paiement en plusieurs fois est GRATUIT : 2 fois à partir de 100 €, 3 fois à partir de 150 € et 4 fois à partir de 200 €.

## Nos transporteurs



chronopost  
Livraison  
24 h



Colissimo  
Livraison  
48 h



dpd  
Livraison  
48 h



GLS  
Livraison  
48 h



KUEHNE + NAGEL  
Livraison  
48 h à 72 h



chronopost  
Pickup  
Livraison  
3 à 4 jours



À partir de  
60€ d'achat

Voir conditions sur le site :  
[www.provence-outillage.fr](http://www.provence-outillage.fr)

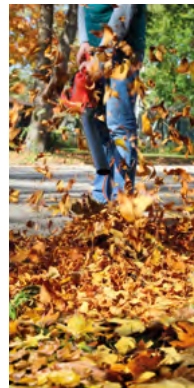

- Housse de protection
- Bâches & accessoires
- Gestion de l'eau
- Housse d'hivernage
- Coupe, stockage bois
- Transport et entretien
- Outillage, paillage
- Abris de jardin

### NOUVEAUTÉ Grillage & clôture

- Brise vues & déco
- Gazon artificiel
- Basse-cour



- Quincaillerie & roues
- Atelier
- Outillage pneumatique
- Échelles & escabeaux
- Mastics & colles
- Peinture
- Visserie
- Outillage
- Chariot diable
- Éclairage
- Vêtements de protection



- Mécanique
- Accessoires auto
- Équipement auto
- Feux de signalisation
- Compresseurs & treuil
- Housses véhicules
- Chargeurs & stations d'énergie



- Anti-nuisibles
- **NOUVEAUTÉ**  
Mobilier pliant & housses
- Buanderie
- Mobilier

- **NOUVEAUTÉ**  
Équipement poêle & cheminée paniers & porte bûches, barrière sécurité, aspirateur cendres, entretien, combustibles...
- Isolants

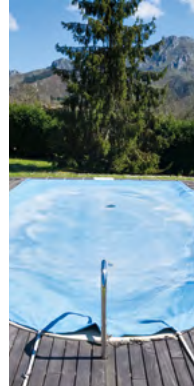

- Bâches piscines
- Accessoires
- Sac de lestage
- Hivernage piscine

# Rendez-vous dans NOS MAGASINS !

## Plus de 5000 articles en stock !

à 2 km de CAVAILLON



### Les Taillades

420 Route de Robion  
84300 LES TAILLADES  
Tél : 04 90 78 64 34  
**8 h à 12 h / 14 h à 19 h**  
GPS Lat. N 43° 50' 36,528" -  
Long. E 5° 4' 54,188"



### Pertuis

472 Route d'Aix-en-Provence  
84120 PERTUIS  
Tél : 04 90 90 24 15  
**9 h à 19 h**  
GPS Lat. N 43° 40' 50,8398" -  
Long. E 5° 29' 59,7804"

à 7 km d'AVIGNON



### Graveson

Pôle du Sagnon  
423 Rue de la Roche  
Taillée  
13690 GRAVESON  
Tél : 04 90 94 91 76  
**8 h à 12 h / 14 h à 19 h**  
GPS Lat. N 43° 52' 58,112" -  
Long. E 4° 46' 41,858"

à 10 km de DRAGUIGNAN



### Le Muy

Lot 4 bis Allée des Genêts  
83490 LE MUY  
Tél : 04 94 55 18 77  
**9 h à 12 h / 14 h à 19 h**  
GPS Lat. N 43° 28' 33,215" -  
Long. E 6° 32' 48,309"



### Villeneuve Loubet Plage

Marina 7 • 866 RN7  
06270 VILLENEUVE  
LOUBET PLAGES  
Tél : 04 93 73 84 06  
**9 h à 12 h / 14 h à 19 h**  
GPS Lat. N 43° 38' 27,455" -  
Long. E 7° 7' 54,333"



## Nos PARTENAIRES !

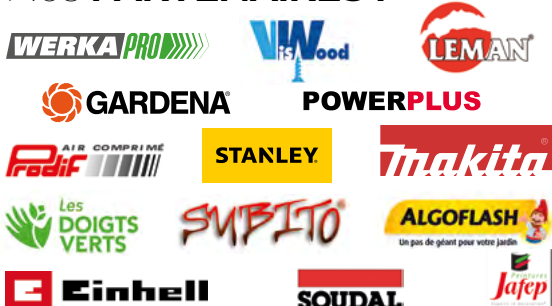

JARDIN BRICO AUTO MAISON DÉCO LOISIRS

**MA CARTE Provence OUTILLAGE**

Commerçant de proximité depuis 1955  
www.provence-outillage.fr

DANS NOS Magasins | Site

Cumulez des points et recevez des chèques cadeaux.

Suivez votre compteur point, rubrique **MON COMPTE**

★ **Trustpilot** Excellent

Des avis **VALIDÉS !** Une note de 4,5 sur 5 sur la base de 23 546 avis

★★★★★ JEAN-PAUL À recommander absolument. Achat effectué en ligne et réceptionné au magasin du Muy. Équipe au top, écoute, professionnalisme et accueil, tout est au rendez-vous.

★★★★★ NICOLAS G. Excellent magasin de bricolage. Personnel accueillant, magasin propre, clair et ordonné, à taille humaine. Choix important, bon rapport qualité prix.

★★★★★ GEORGES C. produits commandés en ligne. Produits à prix très attractifs et les moins chers du marché pour certains. Livraison rapide en point relais le plus proche du domicile à prix serré. Emballage de bonne qualité. article bien emballé. Je recommande Provence Outillage.

Nous nous réservons le droit d'apporter à ces articles toutes modifications imposées par les fabricants afin d'améliorer la qualité de ces produits. Offre valable suivant la disponibilité des stocks, sauf erreurs ou omissions. Photos non contractuelles, sauf erreurs typographiques.

Montant de l'éco-participation et de l'éco-mobilier compris dans le prix de vente.

Prix valables du 9 septembre au 1 décembre 2024

**WERKA PRO**

# Protégez votre mobilier de jardin !

**9,99**

Réf. 10883

## Housse 8 à 10 chaises 90 g/m<sup>2</sup>\*

Imperméable, 90g/m<sup>2</sup>.  
Avec œillets en aluminium et cordon.  
• L. 70 x P. 70 x H. 110 cm.

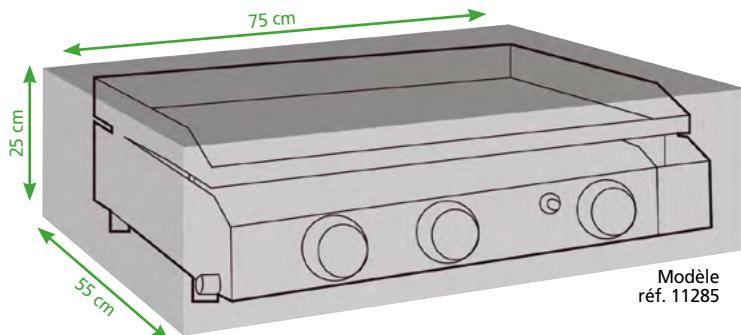

Modèle réf. 11285

## À PARTIR DE 5,99 Housse de protection pour plancha à gaz

Imperméable, 90 g/m<sup>2</sup>\*. Traitement anti UV. Avec œillets en aluminium et cordon.

Longueur	Largueur	Hauteur	Nbre œillets	Réf.	Prix
52 cm	50 cm	22 cm	4	11283	<b>5,99€</b>
66 cm	50 cm	22 cm	4	11284	<b>6,99€</b>
75 cm	55 cm	25 cm	6	11285	<b>7,99€</b>
82 cm	59 cm	25 cm	6	11286	<b>8,99€</b>

**Anti UV**

À PARTIR DE

**16,99**

## Housses de protection salon de jardin + chaises 90 g/m<sup>2</sup>\*

Opaque transparent. Imperméable, 90g/m<sup>2</sup>\*. En Polyéthylène. Traitement Anti-UV. Avec œillets aluminium et cordon pour maintenir la housse en cas de vent. Résiste aux intempéries.

Housses table	L. (cm)	H. (cm)	l. (cm)	Chaises	Nbre œillets	Réf	Prix
Rectangulaire	220	70	120	4	8	10876	<b>16,99€</b>
Rectangulaire	250	80	150	6	8	10877	<b>21,99€</b>
Rectangulaire	310	80	150	10	8	10878	<b>25,99€</b>



À PARTIR DE

**9,99**

## Housse barbecue ou plancha 90 g/m<sup>2</sup>\*

Imperméable. Avec œillets en aluminium et cordon.

- L. 90 x P. 70 x H. 70 cm Réf. 10881 **9,99€**
- L.130 x P. 70 x H. 80 cm Réf. 10882 **12,99€**
- L.150 x P. 80 x H. 90 cm Réf. 11287 **14,99€**
- L.180 x P. 80 x H. 120 cm Réf. 11288 **16,99€**

**PRIX EN BAISSÉ**

À PARTIR DE

**24,99**

## Housse de protection imperméable pour salon de jardin 100 g/m<sup>2</sup>\*

Table + chaises. Munie de boucles et de cordons de serrage aux quatres angles. Tissu OXFORD 420D. et polyéthylène résistant aux intempéries et aux déchirures et plus durable. Livrée avec un sac.

- L. 180 x H. 74 x l. 120 cm 4 chaises Réf. 13864 **24,99€**
- L. 242 x H. 100 x l. 162 cm 6 chaises Réf. 13863 **39,99€**

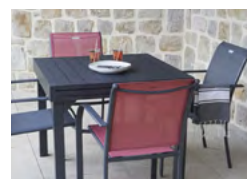

\* Dimensions et poids, tolérance 5%.

# Protégez votre piscine des salissures végétales

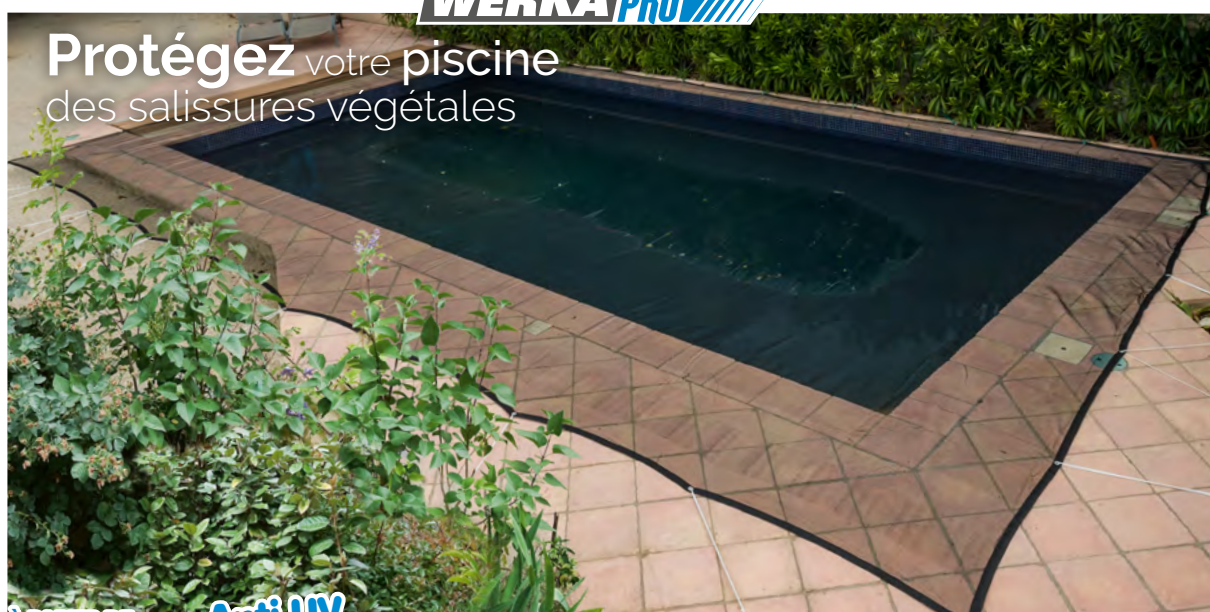

À PARTIR DE **Anti UV**

**35,99 €** Filet de protection pour piscine 100 g/m<sup>2</sup>\*

Filet en polyéthylène avec œillets aluminium tous les 1 mètre. Idéal pour maintenir toute l'année votre piscine à l'abri des feuilles mortes. En hiver il viendra protéger votre volet automatique. Maille 4 x 6 mm. Traitement anti-UV et structure renforcée.

Piscine rectangulaire

4 x 6 m env. Réf. 14577 **35,99 €**  
 4 x 7 m env. Réf. 10851 **39,99 €**  
 5 x 9 m env. Réf. 10852 **49,99 €**  
 5 x 10 m env. Réf. 14578 **59,99 €**  
 6 x 10 m env. Réf. 10853 **69,99 €**  
 6 x 12 m env. Réf. 10875 **79,99 €**  
 8 x 14 m env. Réf. 10854 **99,99 €**

Piscine ronde

Ø 6,20 m env. Réf. 10863 **49,99 €**



Filet d'écoulement central

Œillets et tendeur

Stabilisée aux UV

À PARTIR DE

**29,99 €** Bâche ronde pour piscine 140 g/m<sup>2</sup>\* et 240 g/m<sup>2</sup>\*

Œillets aluminium tous les 50 cm et tendeur câble. Livrée avec câble plastifié et tendeur de serrage galvanisé.

- Bâche grise 140 g/m<sup>2</sup> :  
 Ø 4,2 m env. :  
 piscine jusqu'à 3,60 m de Ø.  
 Réf. 10664 **29,99 €**  
 Ø 6,2 m env. :  
 piscine jusqu'à 5,40 m de Ø.  
 Réf. 10665 **46,99 €**
- Bâche bleu marine 240 g/m<sup>2</sup> :  
 Ø 6,2 m env. :  
 piscine jusqu'à 5,40 m de Ø.  
 Réf. 7429 **72,99 €**

## Les Accessoires



**7,99 €** Sac de lestage  
 Réf. 11333

**Horizontal.** Pour maintenir bâche ou filet. Remplissage avec 5 litres d'eau soit 5 kg, étanche. Avec poignée et bouchon. Dim. L. 57 x l. 27 cm.

**Crochet tendeur**

20 pièces.  
 Réf. 15262 **4,99 €**

À PARTIR DE

**7,99 €** Rouleau tendeur élastique 20 m

Pour bâches, fauteuil, relax...

- Ø 6 mm Réf. 13553 **7,99 €**
- Ø 8 mm Réf. 13554 **9,99 €**
- Ø 10 mm Réf. 13555 **14,99 €**



# Toutes les solutions pour protéger votre piscine pendant l'hiver



**Stabilisées aux UV**

À PARTIR DE **39,99€**

Bâche pour piscine rectangulaire **140 g/m<sup>2</sup>\*** et **240 g/m<sup>2</sup>\***

Couverture renforcée, stabilisée aux ultraviolets. Bâche en polyéthylène, idéale pour l'hivernage avec fixation, œillets en aluminium tous les 50 cm et filet d'écoulement. Les dimensions varient selon l'ourlet de renfort.



Dimensions	A Grise 140 g/m <sup>2</sup> *	B Bleue marine 240 g/m <sup>2</sup> *
4 x 7 m env.	Réf. 11181 <b>39,99€</b>	Réf. 11183 <b>69,99€</b>
5 x 9 m env.	Réf. 7425 <b>44,99€</b>	Réf. 7426 <b>75,99€</b>
6 x 10 m env.	Réf. 10662 <b>55,99€</b>	Réf. 7427 <b>99,99€</b>
6 x 12 m env.	Réf. 11182 <b>69,99€</b>	Réf. 11184 <b>129,99€</b>
8 x 14 m env.	Réf. 10663 <b>89,99€</b>	Réf. 7428 <b>159,99€</b>



À PARTIR DE **22,99€**  
**Bobine tendeur élastique**

30, 40 ou 50 mètres. Stabilisé aux U.V. Faites vous même vos tendeurs à la dimension désirée.



	4 mm	50 m	Noir Réf. 13556	Blanc Réf. 13561	<b>22,99€</b>
	6 mm	50 m	Noir Réf. 13557	Blanc Réf. 13562	<b>34,99€</b>
	8 mm	50 m	Noir Réf. 13558	Blanc Réf. 13563	<b>44,99€</b>
	10 mm	40 m	Noir Réf. 13559	Blanc Réf. 13564	<b>49,99€</b>
	12 mm	30 m	Noir Réf. 13560	Blanc Réf. 13565	<b>54,99€</b>

\* Dimensions et poids, tolérance 5%.

**WERKA PRO**

À PARTIR DE

**5,99**

**Bâche de protection transparente**  
80 g/m<sup>2</sup>\*, 160 g/m<sup>2</sup>\* et 300 g/m<sup>2</sup>\*

Imperméable. Imputrescible. Avec des œillets en aluminium. Peut être coupée facilement. En polyéthylène armé et tressé. Ne s'effiloche pas. Les dimensions données sont brutes avant tous travaux de finition.

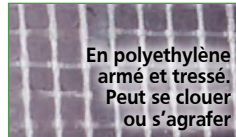
**80 g/m<sup>2</sup>\*** Œillets alu tous les 1 mètre

2 X 3 m env.	Réf. 11356	<b>5,99€</b>
3 X 4 m env.	Réf. 11357	<b>9,99€</b>
3 X 5 m env.	Réf. 11358	<b>11,99€</b>
4 X 6 m env.	Réf. 11359	<b>19,99€</b>
4 X 8 m env.	Réf. 11360	<b>25,99€</b>
5 X 7 m env.	Réf. 11361	<b>29,99€</b>
4 X 10 m env.	Réf. 11362	<b>32,99€</b>
6 X 10 m env.	Réf. 11363	<b>42,99€</b>

**160 g/m<sup>2</sup>\*** Œillets alu tous les 1 mètre

2 X 3 m env.	Réf. 10727	<b>8,99€</b>
3 X 4 m env.	Réf. 10728	<b>15,99€</b>
3 X 5 m env.	Réf. 11277	<b>19,99€</b>
4 X 6 m env.	Réf. 10729	<b>29,99€</b>
5 X 7 m env.	Réf. 11278	<b>37,99€</b>
4 X 8 m env.	Réf. 10731	<b>39,99€</b>
4 X 10 m env.	Réf. 10730	<b>44,99€</b>
6 X 10 m env.	Réf. 10732	<b>64,99€</b>

**Anti UV****300 g/m<sup>2</sup>\*** Œillets alu tous les 50 cm

2 X 3 m env.	Réf. 11364	<b>15,99€</b>
3 X 4 m env.	Réf. 11365	<b>28,99€</b>
3 X 5 m env.	Réf. 11366	<b>34,99€</b>
4 X 6 m env.	Réf. 11367	<b>51,99€</b>
4 X 8 m env.	Réf. 11368	<b>64,99€</b>
5 X 7 m env.	Réf. 11369	<b>71,99€</b>
4 X 10 m env.	Réf. 11370	<b>82,99€</b>
6 X 10 m env.	Réf. 11371	<b>119,99€</b>

**Anti UV****Modèle multifonction**

À PARTIR DE

**9,99**

**Bâche multifonction**  
200g/m<sup>2</sup>\*

Imperméable, avec œillets tous les 50 cm et angles renforcés. Réversible gris/noir. Traitée anti UV et anti moisissures. En polyéthylène. Idéale pour recouvrir votre voiture, remorque, fourgon, camion moto, scooter...

2,4 x 3 m env.	Réf. 10738	<b>9,99€</b>
3,8 x 4,8 m env.	Réf. 10739	<b>23,99€</b>
4 x 6 m env.	Réf. 11275	<b>29,99€</b>
6 x 6 m env.	Réf. 10740	<b>41,99€</b>
6 x 10 m env.	Réf. 11276	<b>67,99€</b>
6 x 12 m env.	Réf. 10741	<b>79,99€</b>



Diamètre intérieur : 10,5 mm

**Œillets avec joints**

Pour bâches. 10 œillets, auto-perforants.

Œillets noirs	Réf. 11457	<b>3,49€</b>
Œillets blancs	Réf. 11458	<b>3,49€</b>
Œillets gris	Réf. 15247	<b>3,49€</b>

**Tous les accessoires !****Crochets plastique**

• Blancs 4 mm, 10 pièces	Réf. 15368	<b>3,99€</b>
• Noirs 4 mm, 10 pièces	Réf. 15369	<b>3,99€</b>
• Mousqueton 8 mm, 4 pièces	Réf. 15370	<b>3,99€</b>



Diamètre extérieur : 17 mm.

**Pince à bâche**

Avec 50 œillets métal.

Réf. 10889 **4,99€**

Diamètre intérieur : 10 mm.

**Pinces à bâche**

Les 4 pièces. Avec œillet et serrage réglable sans trous la bâche.  
Réf. 10888 **4,99€**



Tendeur élastique

**4,99****AU CHOIX**  
**Attaches rapides pour bâches**

Les 10 pièces.	
Dim. L. hors tension 15 cm,	
L. sous tension 25 cm,	
Ø 4 mm. Boule Ø 3 cm.	
• Attaches noires	Réf. 11281
• Attaches blanches	Réf. 13498
• Attaches grises	Réf. 15169

**6,99****Kit pose œillets avec 30 œillets**

Réf. 10890

Ø intérieur 12 mm, Ø extérieur 22 mm. Idéal pour fixer vos bâches. Composé d'un emporte-pièce, d'une matrice et de 30 œillets. Anticorrosif.  
**Œillets métal 50 pièces** Réf. 9518 **4,99€**

\* Dimensions et poids, tolérance 5%.



**Modèle industriel**

**À PARTIR DE 9,99€** Bâche industrielle ultra lourde 240 g/m<sup>2</sup>\*

Avec œillets et coins renforcés. Imperméable, réversible noir/vert. En polyéthylène. Stabilisée aux UV. Les dimensions varient selon l'ourlet de renfort.

2 X 3 m env.	Réf. 10666	9,99€
1,5 X 6 m env.	Réf. 10673	15,99€
2 X 8 m env.	Réf. 10674	26,99€
3 X 5 m env.	Réf. 10667	25,99€
4 X 5 m env.	Réf. 10668	30,99€
5 X 8 m env.	Réf. 10669	55,99€
6 X 10 m env.	Réf. 10670	82,99€
8 X 12 m env.	Réf. 10671	129,99€
10 X 15 m env.	Réf. 10672	189,99€



Œillets tous les 50 cm

Coin renforcés

**Anti UV**

**À PARTIR DE 16,99€** Bâche professionnelle 350 g/m<sup>2</sup>\*

Imperméable. Avec œillets aluminium tous les 50 cm et angles renforcés. Réversible, bicolore Marron/Noir, en polyéthylène.

2 x 3 m env.	Réf. 11351	16,99€
3 x 5 m env.	Réf. 11352	35,99€
4 x 5 m env.	Réf. 11353	45,99€
5 x 8 m env.	Réf. 11354	89,99€
6 x 10 m env.	Réf. 11355	119,99€
8 x 12 m env.	Réf. 14856	225,99€
10 x 15 m env.	Réf. 14857	299,99€



**Modèle professionnel**

Ø 10 mm

**Crochet tendeur inox**  
Les 4 pièces.



**Bobine tendeur élastique**

20 mètres. Stabilisé aux U.V. Faites vous-même vos tendeurs à la dimension désirée.

Ø	Réf.	Prix
4 mm	15365	4,99€
8 mm	15366	6,99€
10 mm	15367	7,99€

4 mm	Noir Réf. 10947	Blanc Réf. 10948	Ivoire Réf. 15334	Marron Réf. 15519	Vert Réf. 15342	11,99€
6 mm	Noir Réf. 10949	Blanc Réf. 10950	Ivoire Réf. 15335	Marron Réf. 15339	Vert Réf. 15343	15,99€
8 mm	Noir Réf. 10951	Blanc Réf. 10952	Ivoire Réf. 15336	Marron Réf. 15340	Vert Réf. 15344	20,99€
10 mm	Noir Réf. 10953	Blanc Réf. 10954	Ivoire Réf. 15337	Marron Réf. 15341	Vert Réf. 15345	29,99€

**Crochet tendeur**  
Acier plastifié.



Ø	Quantité	Réf.	Prix
6 mm	4 pièces	15362	3,49€
8/9 mm	4 pièces	15363	3,99€
10/12 mm	4 pièces	15364	4,99€
8/9 mm	20 pièces	15262	4,99€

**Tendeurs avec mousquetons en aluminium anodisé**

Les 2 pièces. Ø 8 mm. Pour une fixation de vos bâches, toile d'ombrage...

- L. tendeur 30 cm Réf.15037 4,59€
- L. tendeur 50 cm Réf.15038 4,79€
- L. tendeur 70 cm Réf.11456 4,99€



**À PARTIR DE 2,99€**

**Tendeurs avec crochets**

Les 2 pièces. Couleur selon arrivage.

**Tendeurs avec crochets** Les 18 pièces.

Longueur de 32 cm, Ø 6 mm. Réf. 13546 9,99€



Ø	Longueur	Réf.	Prix
8 mm	60 cm	13548	2,99€
8 mm	80 cm	13549	3,99€
10 mm	80 cm	13550	4,99€
10 mm	100 cm	13551	5,99€
12 mm	150 cm	13552	6,99€

\* Dimensions et poids, tolérance 5 %.

# Des bâches pour toutes les utilisations

**WERKA PRO**
**Modèle  
camouflage**

 Polyéthylène  
tressé

**À PARTIR DE**  
**9,99€** Bâche de  
camouflage  
130 g/m<sup>2</sup>\*

 Avec œillets tous les 1 mètre et coins renforcés. Protège bois, remorque, tracteur... Elle se confond avec le paysage. Imperméable. Les dimensions données sont brutes avant tous travaux de finition. **STABILISÉE AUX UV.**

2 x 3 m env.	Réf. 13183	9,99€
3 x 4 m env.	Réf. 13184	19,99€
4 x 5 m env.	Réf. 13185	28,99€
5 x 6 m env.	Réf. 13186	38,99€
5 x 8 m env.	Réf. 13187	49,99€

**Renforcées  
réversibles**

**À PARTIR DE**
**6,99€**
**Bâches lourdes pour usage intensif 135 g/m<sup>2</sup>\***

Imperméables, imputrescibles, stabilisées aux UV avec œillets tous les 1 mètre, en polyéthylène armé. Bleu, noir.

Les dimensions varient selon l'ourlet de renfort.

2 x 3 m env.	Réf. 13188	6,99€
4 x 5 m env.	Réf. 13189	17,99€
5 x 8 m env.	Réf. 13190	33,99€
6 x 10 m env.	Réf. 13191	47,99€
8 x 12 m env.	Réf. 13192	75,99€

**Anti UV**
**À PARTIR DE**  
**19,99€** Filet camouflage ou toile  
d'ombrage ajourée  
120 g/m<sup>2</sup>\*  
2 x 3 mètres Souple et aérée

Traitement anti UV. Livrée avec anneaux en métal chromés tous les mètres, doublé d'un filet de maintien pour une meilleure résistance. Idéale pour vous procurer une ombre agréable sur votre terrasse, pergola, balcon ou pour imiter le feuillage, se confond avec un environnement végétal. En polyester.

- 2 x 3 m Réf. 11092 **19,99€**
- 3 x 3 m Réf. 11093 **29,99€**
- 3 x 4 m Réf. 11094 **39,99€**
- 4 x 5 m Réf. 11111 **59,99€**

**Anneaux  
métal**

\* Dimensions et poids, tolérance 5%.

**WERKA PRO****Cuve galvanisée****44,99€** 65 Litres

Réf. 10374

**Brouette avec roue gonflée Ø 330 mm**

Pratique et robuste. Cuve et structure en acier galvanisé 65 litres. Capacité de charge 80 kg. Dim. L. 128 x l. 63 cm x H. 61 cm.

**14,99€**

Réf. 14641

**Réserve d'eau souple 80 litres**

Avec bec intégré et bouchon en polyéthylène. Idéale pour transporter de l'eau n'importe où !

À utiliser sur une brouette pour arroser sans effort vos arbustes, plantes, jardin,...

**3,59€**

Réf. 1426

**Seau de maçon 11 L**250 L  
500 L  
1000 L

À PARTIR DE

**39,99€****Récupérateur d'eau de pluie**

Cuve pliable, simple à transporter. Idéal pour recycler l'eau de pluie et la stocker pour l'arrosage de votre jardin. Équipé d'une couverture avec fermeture à glissière, 1 robinet de remplissage, 1 robinet de vidange et 1 sortie de trop plein.

**Récupérez facilement l'eau de pluie pour l'arrosage de votre jardin !****3 dimensions**

Cuve litre	Ø cm	H. cm	Réf.	Prix
250	60	88	11321	<b>39,99€</b>
500	80	98	15039	<b>62,99€</b>
1000	120	88	15040	<b>99,99€</b>

**Très facile à utiliser  
Économie d'eau  
Pliable & enroulable**

À PARTIR DE

**69,90€****Cuve citerne d'eau souple**

Cette cuve citerne souple est idéale pour la collecte d'eau de pluie. Fabriquée en PVC épais de 0,7 mm et soudé, elle peut être utilisée régulièrement et résiste à la corrosion et au vieillissement. Pliable et enroulable lorsqu'elle n'est pas utilisée, elle est donc facile à transporter et à ranger. Peut être directement connectée au tuyau d'eau en tant que réservoir d'eau non potable mais aussi comme récipient de collecte d'eau de pluie. Elle convient à l'extérieur, au jardinage, au camping, et permet de maximiser votre temps d'arrosage. Équipée de :

- 1 vanne 1/4 de tour 1,5" (5 cm) et
- 1 entrée d'eau 1" (3,33 cm) avec bouchon.

**4 dimensions**

- 500 litres 1 x 1 x H. 0,5 m Réf. 15165 **69,90€**
- 1000 litres 1 x 1 x H. 1 m Réf. 15166 **89,90€**
- 3000 litres 2 x 1,5 x H. 1 m Réf. 15167 **129,90€**
- 5000 litres 2,5 x 2 x H. 1 m Réf. 15168 **179,90€**

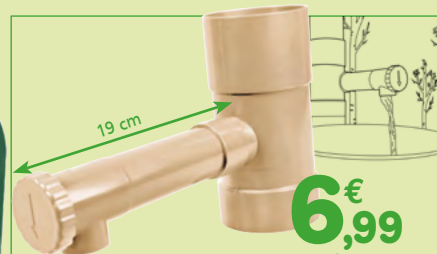
**6,99€**

Réf. 11320

**Récupérateur d'eau de pluie Ø 80 mm**

En PVC. Adaptable sur le tuyau descendant de gouttière en PVC Ø 80 mm. Équipé d'une vanne d'arrêt. Installation et utilisation faciles.



# Protégez vos plantes, arbustes et semis pendant l'hiver !



**7,99** Housse d'hivernage

En Polypropylène. Idéale pour recouvrir les plantes, jardinières et arbustes restant à l'extérieur l'hiver. Protège contre le gel et les intempéries. Livrée avec un cordon de serrage afin de la maintenir parfaitement en place tout au long de l'hiver.

- 60 g/m<sup>2</sup>\*, couleur blanche :
  - 80 x 100 cm 5 pièces Ref. 10940 **7,99€**
  - 160 x 200 cm 2 pièces Ref. 10941 **7,99€**
- 90 g/m<sup>2</sup>\*, couleur verte :
  - 80 x 100 cm 5 pièces Ref. 14034 **9,99€**
  - 160 x 200 cm 2 pièces Ref. 14035 **11,99€**



A PARTIR DE

**6,99**

Housse hivernage pour arbuste 70g/m<sup>2</sup>\*

La pièce. Avec fermeture à glissière, avec 2 cordons de serrage, en polypropylène. Protège vos plantes, petits arbustes, agrumes,... du froid et du gel, sa matière douce et respirante laisse l'air et une légère humidité circuler pour maintenir des conditions de protection optimales. Facile à mettre en place, le cordon de serrage du bas permet de fixer aisément la housse sur la tige de la plante ou le pot de fleur. Idéales pour les plantes méditerranéennes et tropicales.

Ø (m)	Hauteur	Réf.	Prix
0,50 x	1 m	13168	<b>6,99€</b>
0,70 x	1,5 m	13169	<b>9,99€</b>
1 x	2 m	13170	<b>12,99€</b>
1,2 x	2,5 m	13171	<b>15,99€</b>
2 x	3 m	13172	<b>22,99€</b>



**PRIX EN BAISSÉ**

**À PARTIR DE 3,49** Voile d'hivernage pour cultures, plantes, arbustes

Son effet de serre favorise la pousse des légumes. Il les protège des animaux, insectes, vent, pluie, grêle, neige et gel. (Plié ou en rouleau). Perméable à l'air et à l'eau.

- 30 g/m<sup>2</sup>\*, couleur blanche :
  - 2 x 5 m plié Ref. 10380 **3,49€**
  - 2 x 10 m plié Ref. 10381 **5,99€**
  - 1 x 25 m Rouleau Réf 10382 **8,99€**
- 60 g/m<sup>2</sup>\*, couleur blanche :
  - 2 x 5 m plié Ref. 13865 **3,99€**
  - 2 x 10 m plié Ref. 13866 **6,99€**
  - 1 x 25 m Rouleau Réf 13867 **9,49€**
- 90 g/m<sup>2</sup>\*, couleur verte :
  - 2 x 5 m plié Ref. 14031 **6,99€**
  - 2 x 10 m plié Ref. 14032 **11,99€**
  - 1 x 25 m Rouleau Réf 14033 **12,99€**



LA PIÈCE

**11,99** Tunnel de forçage en accordéon 5 mètres

Réf. 10942

Facile à installer. Idéal pour vos plantes pendant l'hiver, sa bâche en polyéthylène les protégera du froid et des intempéries. Au printemps, la serre vous sera utile pour favoriser leur croissance ! Aussi simple à mettre en place qu'à désinstaller grâce à ses 7 arceaux (Ø 2,8 mm) intégrés en acier galvanisé à planter directement dans le sol. Dim. 500 x 45 x 45 cm.

**WERKA PRO**

Imprimées sur les 2 faces



AU CHOIX  
**7,99**

**Housse voile d'hivernage à motif**

Pour protéger contre le gel vos plantes et arbustes. Dim. 130 x 160 cm, 50 g/m<sup>2</sup>\*. Avec un cordon en bas pour resserrer la housse. Polypropylène non tissé.  
**A** Vache Ref. 15486 **B** Chien Ref. 15487 **C** Végétation Ref. 15488



À PARTIR DE  
**69,90** Serre tunnel avec housse

Cette serre tunnel de jardin est idéale pour protéger du froid vos fleurs, arbustes et pour cultiver votre potager et vos plantes en toute saison. Toile en polyéthylène de 140 g/m<sup>2</sup> traitée anti UV. Montage avec tubes en acier galvanisé. Fenêtres d'aération 35 x 35 cm. Avec moustiquaire.

**2 dimensions**

M <sup>2</sup>	L. en m.	Prof. en m.	H. en m.	Nbre fenêtre	Tube	Réf.	Prix
<b>6</b>	<b>2</b>	<b>3</b>	<b>2</b>	<b>6</b>	19 mm	14603	<b>69,90€</b>
<b>18</b>	<b>3</b>	<b>6</b>	<b>2</b>	<b>12</b>	25 mm	14607	<b>129,90€</b>

Se découpe à la dimension souhaitée



**Anti UV**

À PARTIR DE  
**Bâches multi usages 270 g/m<sup>2</sup>\* 14,99**

Pour serre, abri ou pour protéger sur vos chantiers, divers travaux. Très résistante, étanche, traitement anti UV, épaisseur 300 microns.

Dim	Transparente	Noire	Prix
<b>1 x 10 m</b>	15051	15054	<b>14,99€</b>
<b>2 x 10 m</b>	15052	15055	<b>27,99€</b>
<b>3 x 10 m</b>	15053	15056	<b>39,99€</b>



**300 litres**

**39,99**

Réf.14646  
**Composteur de jardin 300 litres - Dim. 61 x 61 x 83 cm.**

En polypropylène, trappe d'ouverture en bas pour retirer facilement le compost. Pour déchets végétaux.

\* Dimensions et poids, tolérance 5%.

**WERKA PRO**

# Préparez votre bois de chauffage pour l'hiver !

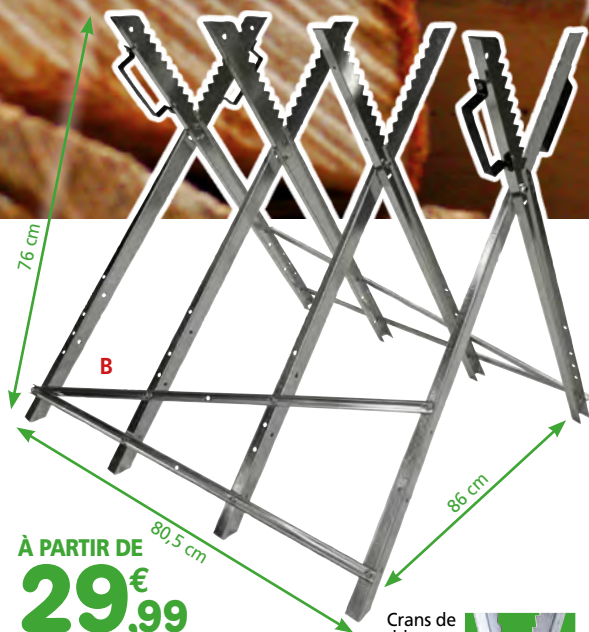

À PARTIR DE  
**29,99**  
Chevalets à bûche métallique pliable

En acier galvanisé. 3 ouvertures réglables : 50° - 60° et 70° pour les différents diamètres de bûches.

- A** 3 pieds 81 x 82 x H. 79 cm  
Ref. 10379 **29,99€**
- B** 4 pieds 80,5 x 86 x H. 76 cm  
Ref. 15333 **34,99€**

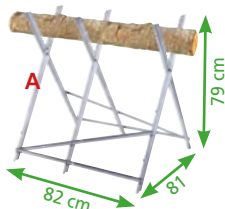

**Idéal** pour recouper vos bûches



**22,99**

Réf. 2431  
Chevalet à bûche en bois pliable

Dim. : L. 35 x H. 65 cm.

**79,99**

Réf. 4377

Casse bûche



Efficace et facile à utiliser, permet de fendre toutes les tailles de bûches sans masse. Procure une coupe verticale. Poids 7,65 kg.



**14,99**

Réf. 2600

Hachette 600g

Manche fibre de verre, avec poignée caoutchouc.



**10,99**

Réf. 10924

Coin étoile éclateur 1,5 kg

Idéal pour fendre le bois. Fractionne les bûches en 4. Dim. 16,5 cm.



**25,99**

Réf. 10199

Merlin 2,7 kg

Manche fibre de verre

Excellente prise en main. Empêche les vibrations. NE GLISSE PAS.



86 cm



À PARTIR DE

**6€  
6,99**

**Bâche à bois avec œillets**

Modèle 68 g/m<sup>2</sup>\* Bleue, œillets tous les 1 mètre.

- 1,5 x 6 m environ Réf. 1650 **6,99€**
- 2 x 8 m environ Réf. 3311 **11,99€**

Modèle industriel 240 g/m<sup>2</sup>\*

Vert/noir, œillets tous les 50 cm, renfort dans les coins.

- 1,5 x 6 m environ Réf. 10673 **15,99€**
- 2 x 8 m environ Réf. 10674 **26,99€**



**25€  
25,99**

Réf.10922

**Range bûches en métal composé de 2 pièces**

Dim. 2 pièces 90 x 90 x 24 cm. Modulable. Idéal pour stocker votre bois dans la cour, le jardin... Facile à monter. Tube 25 x 1,2 mm à emboîter. Hauteur 90 cm, longueur adaptable.



**29€  
29,99**

Réf.15257

**Range bûches en métal sur pieds**

Dim. L. 121 x H. 124,5 x P. 34,3 cm, tube Ø 25 mm. Réhaussé, conçu pour stocker votre bois de chauffage à l'abri de l'humidité. L'air circule autour de vos bûches pour un séchage optimal de votre bois.



**119€**

Réf.13875

**Abri range bûches en acier galvanisé 2 m<sup>3</sup>**

Dim. hors tout (1,63 x 0,89) H. 1,54 m. Idéal pour stocker votre bois. Avec toit incliné et protection à l'avant, lattes au plancher galvanisé pour éviter tout contact entre le bois et le sol humide. Couleur anthracite. Vendu démonté.

**PRIX  
EN BAISSÉ**

\* Dimensions et poids, tolérance 5 %.

**WERKA PRO**

# Les chariots et remorques de jardin



Transport au jardin



À PARTIR DE  
**69,99€**  
Chariots  
remorques de jardin

Armature en acier, bac plastique, conçu pour tous vos travaux d'extérieur.

**A 52 litres** 100 x 47 x H.45 cm. Pour tout transporter jusqu'à 120 kg. Charge de basculement 80 kg. Roues gonflables Ø 260 mm. Poids 13 kg. Réf. 10946 **69,99€**

**B 125 litres** 121,5 x 59,5 x H.104 cm. Pour tout transporter jusqu'à 400 kg. Charge de basculement 200 kg. Roues gonflables Ø 325 mm. Poids 26 kg. Réf. 15281 **129,99€**



Chambre à air de remplacement Ø 260 mm  
Réf. 10335 **3,99€**

Chambre à air de remplacement Ø 330 mm  
Réf. 10337 **4,99€**



Grande capacité  
**225 Litres**

Capacité de charge  
**500 kg**  
Charge de bascule : 250 kg



**189,90€**

Réf. 15282 **Chariot remorque de jardin 225 litres**

Dim. 147 x 83,5 x 112 cm. Idéal pour transporter et décharger des déchets végétaux, bûches, gravats, etc... Très facile à manier grâce à son essieu directionnel et sa poignée, ses 4 roues gonflables tous terrains sont fixées sur des jantes en acier démontables. Sa cuve basculante a une capacité de 500 kg et une charge de bascule de 250 kg.

Chambre à air de remplacement Ø 385 mm Réf. 10339 **6,49€**



**Transporter sans effort**



**150 kg**  
de charge

**59€<sub>99</sub>**

Réf. 15042

**Chariot de jardin sur roues Cuve 90 litres**

Avec poignée. Charge maxi 150 kg. Permet de transporter feuilles, élagages, outils de jardinage, déchargement par inclinaison. Facile à manier. Dim. L. 78 x 42 x H. 55/65,5 cm.



**250 kg**  
de charge

Largeur hors tout 63 cm

1,19 m

**59€<sub>99</sub>**

Réf. 11316

**Chariot diable à bûches avec ou sans bavette**

3 en 1, transformable en diable. Roues gonflables Ø 260 mm, jante démontable en métal. Chambre à air Ø 260 mm de remplacement (voir page 46).

- Compatible avec la roue spéciale terrasse anti trace. Roue increvable jaune Réf. 14574 (voir page 46).

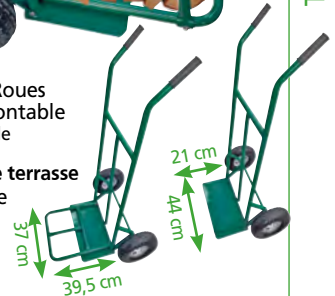

**Volume 65 Litres**

A

Essieu directionnel

À PARTIR DE

**99€<sub>99</sub>**

**Chariots remorques de jardin grillagés**

Jusqu'à 300 kg de charge, côtés et poignée amovibles pour raccord sur tracteur tondeuse. Équipé de 2 essieux dont 1 directionnel avec poignée.

**A Volume 65 litres**

Dim. chariot L. 104,5 x P. 45 x H. 90,5 cm. Dim. bac acier L. 83,5 x P. 41 x H. 19,5 cm. Réf. 15360 **99,99€**

**B Volume 200 litres avec bâche amovible**

Dim. chariot L. 111 x P. 51 x H. 72,5/91 cm. Dim. bac acier L. 99,5 x P. 51 x H. 41 cm. Poids 19,6 kg. Réf. 11315 **109,99€**  
Chambre à air de remplacement Ø 260 mm Réf. 10335 **3,99€**



**Volume 200 Litres**

B

Essieu directionnel

**Spécial charge lourde et volumineuse**



**WERKA PRO****LA PAIRE****9,99 €****Ramasse feuilles**Réf. 10383 **manuel** Les 2 pièces

Avec poignées, permet de ramasser les feuilles sans le moindre effort. Dim. 34,5 x 50 cm. Possibilité d'y positionner un manche.

**29,99 €** **Chariot de jardin sur roues**  
 Réf. 15041

Cuve de 45 litres. Avec poignée, pour facilement transporter vos déchets végétaux. En polypropylène. Dim. 53 x 49 x H. 39,5/83,5 cm.

**6,99 €**

Réf. 11319

**Balai nettoie tout**

Manche aluminium, poils rigides en polypropylène. Longueur totale 130 cm.

**Balai à feuilles**

En polypropylène. Manche en bois Ø 2,4 cm, l. 1,20 m. 2 modèles.

- 16 dents l. 35,5 x H. 27 cm. Longueur totale 142 cm. Réf. 10886 **9,99 €**
- 30 dents l. 76 x H. 70 cm. Longueur totale 181 cm. Réf. 10887 **12,99 €**

**Les sacs de jardin****7,99 €****Sac de jardin rond 270 litres**Réf. 8615  
3 poignées, en polyéthylène tressé. 200 g/m<sup>2</sup>\*. Dim. H. 75 cm, Ø 68 cm. Nombreuses utilisations. Un cercle de renfort maintient le sac ouvert.

À PARTIR DE

**5,99 €****Arceaux permettant la rigidité****Sac container de jardin pliable**

En Polyester, avec poignée, monté sur arceaux, tient debout. Se plie facilement.

- 90 Litres H. 56 cm, Ø 45 cm. Réf. 3364 **5,99 €**
- 160 Litres H. 70 cm, Ø 55 cm. Réf. 5163 **9,99 €**
- 270 Litres H. 70 cm, Ø 70 cm. Réf. 6795 **16,99 €**

**LES 3 SACS****9,99 €**Réf. 6794 **Sacs de jardin carrés 200 g/m<sup>2</sup>\***

Les 3 pièces 70, 100 et 170 L. 3 formats pour stocker vos déchets verts ou ménagers. En polyéthylène tressé, grande résistance. De forme carrée, ils se plient très facilement.

\* Dimensions et poids, tolérance 5 %.

Les  
aspirateurs  
souffleurs  
broyeurs

**WERKA PRO**



Léger et  
maniable

3000 watts

3500 watts

GARANTIE 2 ANS  
À PARTIR DE

**39,99**

**Aspirateurs souffleurs et broyeurs de feuilles sur roues - 230 volts**

3 outils en 1. Aspirent, soufflent et broient. Broient par turbine 10 fois le volume des déchets. Soufflent 270 km/h. Livrés avec sac de récupération, roues et sangles. Câble avec prise. Commande centralisée pour basculer entre l'aspiration et la soufflerie.



**SOUFFLE**

**ASPIRE**

**BROIE**



3 Réduit  
10 fois  
le volume

	Watts	Vitesse	tr/min.	Poids	Réf.	Prix
A	3000	1	15000	3 kg	10388	<b>39,99€</b>
B	3500	2	12000/15000	3,9 kg	14657	<b>49,99€</b>

Sac de remplacement 35 L	Réf.	Prix
	10911	<b>9,99€</b>
	14858	<b>9,99€</b>



## Débroussailleuse électrique

GARANTIE 2 ANS

**109,99**

Réf. 10679

**Débroussailleuse  
électrique et coupe  
bordure 230 volts - 50 Hz**

Moteur électrique 1400 Watts.

- Débroussailleuse 8500 Trs/min.
- Coupe bordure 7200 Trs/min.

Livrée avec :

- 1 tête à lame 3 dents, Ø de 25,5 cm,
- 1 bobine Ø de coupe 42 cm,
- Fil 1,5 mm x 5,2 m,
- Poignée de maintien,
- Harnais.



**Bobine**

Fil 5,2 m Ø 1,5 mm.  
Réf. 10699 **7,99€**

**Lame**

3 dents.  
Réf. 10700 **7,99€**

À PARTIR DE

**2,95**

**Fil nylon rond**

Pour coupe-bordure et débroussailleuse.  
Réf. 15329, 15330, 15331 et 15332 en bobine.

- Ø 1,3 mm x 15 m Réf. 15323 **2,95€**
- Ø 1,6 mm x 15 m Réf. 15324 **3,95€**
- Ø 2 mm x 15 m Réf. 15325 **4,95€**
- Ø 2,4 mm x 15 m Réf. 15326 **5,95€**
- Ø 3 mm x 15 m Réf. 15327 **6,95€**
- Ø 3,3 mm x 15 m Réf. 15328 **7,95€**
- Ø 2,4 mm x 50 m Réf. 15329 **8,95€**
- Ø 2,7 mm x 50 m Réf. 15330 **10,95€**
- Ø 3 mm x 50 m Réf. 15331 **12,95€**
- Ø 3,3 mm x 50 m Réf. 15332 **14,95€**

**GARDENA®**

# Coupez sans effort !

Coupe du bois



**GARANTIE 25 ANS**  
**17,99€**  
 Réf. 14703  
**Sécateur de jardin réglable**

À lame franche. Classique en acier inoxydable Ø de coupe 20 mm, 2 positions de coupe. Poignée en fibre de verre renforcée.



**GARANTIE 3 ANS**  
**119,90€**  
 Réf. 14821  
**Sécateur à batterie «AssistCut» 3,6 volts Li-ion**

Lame acier inoxydable. Offre une assistance puissante, coupe dès que le capteur intelligent de l'outil détecte une résistance, le moteur intégré se met en marche et vous assiste avec une puissance jusqu'à 5 fois supérieure. L'assistance facilite grandement chaque coupe. Les branches d'un Ø jusqu'à 25 mm peuvent être coupées sans effort. Permet de réaliser 1400 coupes sans effort avec une charge complète.

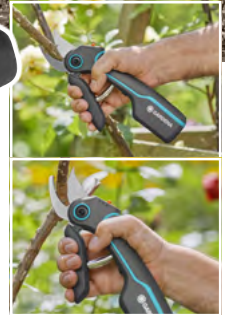

**GARANTIE 2 ANS**  
**49,99€**  
 Réf. 10387



**Lithium**  
**Li-ion**

**WERKA PRO**



**Sécateur à batterie lithium 3,6 volts**

Permet de tailler sans effort des branches jusqu'à 14 mm de diamètre. Lame et contre-lame en acier. Batterie Lithium Li-ion 3,6 V - 1500 mAh. Vitesse de coupe 1,2 secondes. Temps de charge 4 h. Chargeur 230 V-50 Hz.

Batterie Lithium supplémentaire 3,6 volts - 1,5 Ah. Réf. 11314 **12,99€**



**Lame titanium**

**37,99€**

Réf. 10272

**Coupe branche télescopique**

Avec lame titanium, Ø de coupe 45 mm. Manche extensible 59 à 78 cm.



lame revêtement  
Téflon antirouille

**Modèle professionnel**

**25,99€**

Réf. 815

**Élagueur télescopique**

Hauteur maxi 2,50 m. 30 mm de capacité. Pour élaguer, scier, tailler les hautes branches grâce à son manche télescopique en acier peint epoxy.

**WERKA PRO**

## Les motobineuses électriques

GARANTIE 2 ANS

**109,99€**

Réf. 11110

**Motobineuse**  
1050 W - 230 V  
50 Hz4 fraises de 4 dents  
en acier Ø 22 cm,  
380 tr/min.  
Largeur de  
travail 32 cm.

GARANTIE 2 ANS

**144,99€**

Réf. 14656

**Motobineuse**

1500 W - 230 V - 50 Hz

6 fraises de 4 dents soit 24 dents  
en acier Ø 20,5 cm, 400 tr/min.  
Largeur de travail 45 cm.**Sac terreau universel 40 L**Pour tous types  
de plantations.Réf. 9374 **5,49€****ALGOFASH****Sac terreau horticole 40 L**Pour tous types de  
plantations.Réf. 9377 **8,99€****Batterie 2,5 A + chargeur rapide**

GARANTIE 2 ANS

**149,90€**

Réf. 14366

**Einhell****Tronçonneuse élagueuse sans fil Lithium 18 volts**

Guide de chaîne et chaîne OREGON, longueur du guide 20 cm.

Vitesse de coupe 7 m/s. Graissage automatique. Poignée ergonomique.

**Batterie + chargeur rapide**

Batterie Lithium-Ion 2,5 A, 18 V avec témoin de charge.

• Huile pour chaîne de tronçonneuse 2 litres Réf. 2366 **13,99€****WERKA PRO**

## Un équipement complet !

**Taille-haies :**

- Longueur de coupe : 41 cm
- Ø de coupe : 20 mm
- Longueur totale : 202 cm
- Poids : 1,95 kg

**Tronçonneuse élagueuse :**

- Longueur de coupe : 25 cm
- Longueur totale : 199 cm
- Poids : 1,65 kg

**Débroussailluse :**

- Diamètre de coupe de la bobine : 230 mm
- Fourni avec une lame métal, 3 dents et un carter de protection
- Longueur totale : 174 cm
- Poids : 1,145 kg

**Coupe bordure :**

- Diamètre de coupe : 360 mm
- Longueur totale : 174 cm
- Poids : 1,195 kg

GARANTIE 2 ANS

**129€**

Réf. 13868

**Outil multifonction 4 en 1 - 230 volts**

Moteur électrique 900 Watts. Cet outil multifonction 4 en 1 est idéal pour couper tous types de végétaux grâce à ses fonctions coupe bordure, débroussailluse, tronçonneuse et taille haie à tête orientable. 4 têtes peuvent être connectées en quelques secondes et remplacées. La barre d'extension fournie vous permet d'atteindre facilement les branches les plus hautes.



**A Pelle**  
Manche en bois, outils en acier.  
110 cm.  
Réf. 3407 **12,99€**

**B Fourche 4 dents à fumier**  
Manche en bois antidérapant 130 cm, largeur 30 cm.  
Réf. 693 **29,99€**

**C Serfouette 1 griffe**  
Manche 100 cm.  
Réf. 513 **13,99€**

**D Serfouette 2 griffes**  
Manche 94 cm.  
Réf. 722 **13,99€**

**E Binette**  
Manche 100 cm.  
Réf. 2420 **13,99€**

**F Houe forgé**  
Manche 100 cm.  
Réf. 378 **23,99€**

**G Rateau 14 dents**  
Manche 150 cm.  
Réf. 1801 **24,99€**

**H Bêche** 23,5 cm  
Manche 113 cm.  
Réf. 163 **21,99€**

**I Grattoir à herbe 16 cm**  
Avec manche.  
Réf. 15214 **17,99€**

**Manches bois Ø 28 mm**  
Pour rateau, binette et balai feuille, sarclueur.  
1 m Réf. 2615 **3,99€**  
1,4 m Réf. 2996 **4,99€**

**Manche pelle 110 cm**  
Ø 38cm Réf. 15213 **5,99€**

## WERKA PRO

### Le paillage, limitez l'arrosage & le désherbage



**À PARTIR DE 9,99€** **Toile tissée anti mauvaises herbes**  
Pour le sol des allées, cours, terrasse etc...Perméable à l'eau et aux nutriments. Action écologique pour combattre les mauvaises herbes. Résistant aux UV. Polyéthylène.

- A Toile couleur noire 100 g/m²\***
- 1 x 10 m Réf. 10702 **9,99€**
  - 2,1 x 10 m Réf. 10703 **16,99€**
  - 1 x 25 m Réf. 10704 **19,99€**
  - 2,1 x 25 m Réf. 10705 **34,99€**
  - 1 x 50 m Réf. 13878 **35,99€**
  - 2,1 x 50 m Réf. 13879 **67,99€**

**Anti UV**

- B Toile couleur marron 200 g/m²\***
- 1 x 10 m Réf. 15248 **15,99€**
  - 2 x 10 m Réf. 15249 **25,99€**
  - 1 x 25 m Réf. 15250 **29,99€**
  - 2 x 25 m Réf. 15251 **59,99€**



**À PARTIR DE 3,49€** **Toile de paillage non tissé 100 g/m²\***

Idéale pour empêcher la croissance des mauvaises herbes et favorise la pousse des plantes, conserve l'humidité du sol, tout en laissant passer l'air et l'eau. En polypropylène. Résistant aux UV.

- 1 x 5 m Réf. 14618 **3,49€**
- 1 x 10 m Réf. 14619 **5,99€**
- 1 x 25 m Réf. 14620 **11,99€**



**Agrafes métalliques Galvanisées**

Ø 4 mm. Pour fixer films, voiles, filets...  
Dim. L. 4 x H. 15 cm.

- Lot 10 agrafes Réf. 11166 **3,99€**
- Lot 40 agrafes Réf. 11167 **11,99€**
- Dim. L. 20 x H. 15 cm.
- Lot 10 agrafes Réf. 14616 **4,99€**
- Lot 40 agrafes Réf. 14617 **12,99€**

\* Dimensions et poids, tolérance 5 %.

# Les abris de jardin!

## WERKA PRO

Ces abris de jardin vous permettront de disposer d'un espace de rangement optimisé pour stocker vos outils de jardin, tondeuse, motoculteur, étagère, vélo...

Abris en acier galvanisé (épaisseur structure 0,6 mm - épaisseur parois 0,25 mm), couleur : gris anthracite, étanches, ne rouillent pas.

Vendus démontés. Livrés avec 4 kits d'ancrage et vis pour une meilleure stabilité.



### 189€

#### Abri de jardin en métal

~ 1,3 m<sup>2</sup>

Réf. 13872

- Largeur : 1,47 m
- Profondeur : 0,86 m
- Hauteur : 1,34 m
- Porte double : largeur 1,41 m
- Poids : 26,5 kg.



### 239€

Réf. 13873

#### Abri de jardin en métal ~ 2,4 m<sup>2</sup>

- Largeur : 1,95 m
- Profondeur : 1,21 m
- Hauteur : 1,80 m
- Porte double : largeur 0,75 m x hauteur 1,54 m
- Poids : 39,5 kg.



À PARTIR DE

### 369€

#### Abri de jardin en métal

- Porte double



### 5 dimensions

± m <sup>2</sup>	Largeur m	Profondeur m	Hauteur m	Largeur porte double	Hauteur porte double	Poids	Réf.	Prix
5	2,58	1,96	1,96	1,03	1,58	64 kg	13874	<b>369€</b>
6,6	2,38	2,79	1,99	1,25	1,58	78 kg	15028	<b>409€</b>
7,8	2,81	2,79	1,99	1,25	1,58	83,5 kg	15029	<b>449€</b>
10,4	3,24	3,22	2,05	1,25	1,58	96 kg	15030	<b>519€</b>
11,8	3,67	3,22	2,17	1,25	1,7	111 kg	15031	<b>619€</b>

Gamme disponible  
à partir de mi-octobre 2024

**WERKA PRO**

Installez facilement un enclos-poulailler !

À PARTIR DE

**3€  
3,95**

Les grillages à poule

Rouleau de grillage hexagonal, triple torsion.

**A Galvanisé à chaud. Maille 25 mm, fil Ø 0,7 mm.**

- H. 0,5 x 2,5 m Réf. 15474 **3,95€**
- H. 0,5 x 10 m Réf. 15475 **7,95€**
- H. 0,5 x 25 m Réf. 15476 **14,95€**
- H. 1 x 10 m Réf. 15477 **14,95€**

**B Cœur en acier plastifié vert. Maille 13 mm, fil Ø 1 mm.**

- H. 0,5 x 2,5 m Réf. 15478 **4,95€**
- H. 0,5 x 10 m Réf. 15479 **12,95€**
- H. 0,5 x 25 m Réf. 15480 **24,95€**
- H. 1 x 10 m Réf. 15481 **21,95€**

**C Grillage carré**

Rouleau grillage en fil de fer. Protège votre potager des lapins...  
Idéal pour réaliser votre volière. Maille carré soudé par point galvanisé : 12,7 x 12,7 mm, fil Ø 1,05 mm.

- H. 0,5 x 2,5 m Réf. 15482 **5,95€**
- H. 0,5 x 10 m Réf. 15483 **15,95€**
- H. 0,5 x 25 m Réf. 15484 **34,95€**
- H. 1 x 10 m Réf. 15485 **27,95€**



AU CHOIX

**0€  
0,89**

Tendeur n°2

**A** En fer + PVC vert  
**B** Galvanisé

Réf. 15456  
Réf. 15457

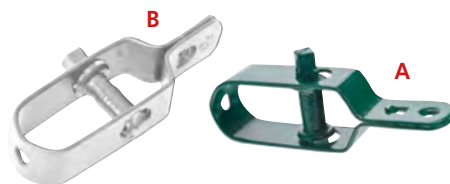
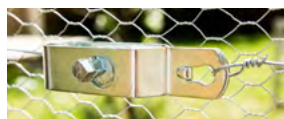

Les fils de fer

À PARTIR DE

**3€  
3,49**

Fil de fer galvanisé

**A** En bobine avec support.

- Ø 0,7 mm x 50 m Réf. 15432 **3,49€**
- Ø 0,9 mm x 50 m Réf. 15433 **3,99€**
- Ø 1,1 mm x 50 m Réf. 15434 **4,99€**
- Ø 1,5 mm x 50 m Réf. 15435 **6,99€**
- Ø 1,8 mm x 50 m Réf. 15436 **8,99€**



À PARTIR DE

**3€  
3,99**

Fil de fer plastifié vert

**C** En bobine avec support.

- Ø fer / Ø fer+gaine
- Ø 0,6 / 0,9 mm x 50 m Réf. 15437 **3,99€**
- Ø 0,8 / 1,2 mm x 50 m Réf. 15438 **4,99€**
- Ø 1 / 1,4 mm x 50 m Réf. 15439 **5,99€**
- Ø 1,2 / 1,6 mm x 50 m Réf. 15440 **5,99€**



**B** En bobine.

- Ø 1,3 mm x 50 m Réf. 15441 **5,99€**
- Ø 1,3 mm x 100 m Réf. 15442 **9,99€**
- Ø 2 mm x 50 m Réf. 15443 **9,99€**
- Ø 2 mm x 100 m Réf. 15444 **13,99€**
- Ø 2,4 mm x 50 m Réf. 15445 **12,99€**
- Ø 2,4 mm x 100 m Réf. 15446 **16,99€**
- Ø 2,7 mm x 50 m Réf. 15447 **13,99€**
- Ø 2,7 mm x 100 m Réf. 15448 **19,99€**



**D** En bobine.

- Ø fer / Ø fer+gaine
- Ø 1,3 / 1,8 mm x 50 m Réf. 15449 **6,99€**
- Ø 1,3 / 1,8 mm x 100 m Réf. 15450 **9,99€**
- Ø 1,6 / 2,3 mm x 50 m Réf. 15451 **7,99€**
- Ø 1,6 / 2,3 mm x 100 m Réf. 15452 **10,99€**
- Ø 1,8 / 2,6 mm x 100 m Réf. 15453 **13,99€**
- Ø 2 / 3 mm x 100 m Réf. 15454 **16,99€**
- Ø 2,7 / 3,4 mm x 100 m Réf. 15455 **21,99€**





## Les grillages

À PARTIR DE

**19,99€** Grillage maille rectangulaire

Acier galvanisé plastifié vert, jonction soudée. Maille 5 x 10 cm, fil de fer Ø 1,7 mm, avec gaine Ø 2,2 mm.

- H. 1 x 10 m Réf. 15458 **19,99€**
- H. 1,2 x 10 m Réf. 15459 **23,99€**
- H. 1,5 x 10 m Réf. 15460 **28,99€**
- H. 1,8 x 10 m Réf. 15461 **33,99€**
- H. 1 x 25 m Réf. 15462 **46,99€**
- H. 1,2 x 25 m Réf. 15463 **54,99€**
- H. 1,5 x 25 m Réf. 15464 **67,99€**
- H. 1,8 x 25 m Réf. 15465 **79,99€**



À PARTIR DE

**24,99€** Grillage maille losange

Acier galvanisé plastifié vert, maille 6 x 6 cm, fil de fer Ø 1,6 mm, avec gaine Ø 2,65 mm.

- H. 1 x 10 m Réf. 15466 **24,99€**
- H. 1,2 x 10 m Réf. 15467 **30,99€**
- H. 1,5 x 10 m Réf. 15468 **37,99€**
- H. 1,8 x 10 m Réf. 15469 **44,99€**
- H. 1 x 25 m Réf. 15470 **59,99€**
- H. 1,2 x 25 m Réf. 15471 **66,99€**
- H. 1,5 x 25 m Réf. 15472 **81,99€**
- H. 1,8 x 25 m Réf. 15473 **99,99€**

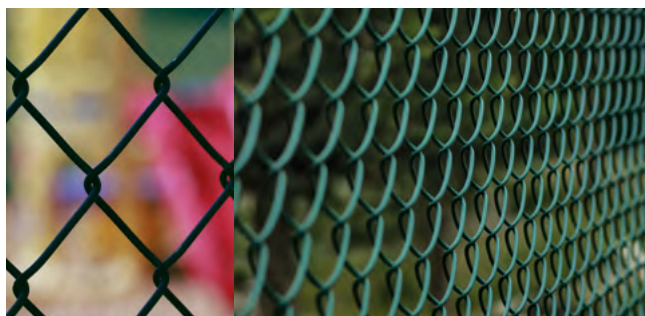

**79,99€** Portillon grillagé

Réf. 15431

Dim hors tout 1,06 x 1,5 m. Fer galvanisé vert, maille carrée 5 cm, verrouillable. Dim. poteau H. 1,5 m Ø 6 cm, épaisseur 1,5 mm. Dim. porte L. 87 x H. 100 cm, Ø 4 cm, épaisseur 1,2 mm.



À PARTIR DE

**3,99€**

Poteau fer vert forme T

- 1,20 m Réf. 15421 **3,99€**
- 1,45 m Réf. 15422 **4,99€**
- 1,75 m Réf. 15423 **5,99€**
- 2 m Réf. 15424 **10,99€**



### Support en fer vert

Platine 10 x 10 cm.

- Support poteau forme T, H. 15 cm. Réf. 15425 **4,59€**
- Support jambe de force, H. 4,3 cm. Réf. 15430 **3,49€**

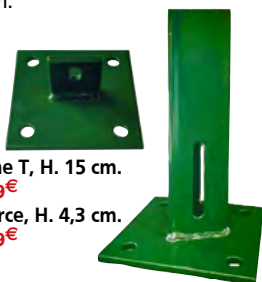

À PARTIR DE

**3,69€**

Jambe de force fer vert

- 1,20 m Réf. 15426 **3,69€**
- 1,50 m Réf. 15427 **4,69€**
- 1,75 m Réf. 15428 **5,69€**
- 2 m Réf. 15429 **6,69€**



À PARTIR DE

**7,99** €**WERKA PRO****Tarière sur perceuse en acier**

Creusez sans forcer, maniable, compatible avec tous les mandrins de perceuse. Livrée sans perceuses.

- Ø 50 cm x L. 450 mm Réf. 15375 **7,99€**
- Ø 60 cm x L. 250 mm Réf. 15376 **8,99€**
- Ø 80 cm x L. 300 mm Réf. 15377 **9,99€**
- Ø 100 cm x L. 300 mm Réf. 15378 **10,99€**
- Ø 120 cm x L. 450 mm Réf. 15379 **11,99€**

À PARTIR DE

**1,49** €**Tuteur, piquet bois**

Permet de créer une clôture, de faire pousser et soutenir vos plantes, idéal comme tuteur de vos jeunes arbres.

**Tuteur carré 2,2 x 2,2 cm**

- Haut. 1 m Réf. 13539 **1,49€**
- Haut. 1,5 m Réf. 13540 **1,99€**
- Haut. 2 m Réf. 13541 **2,79€**

**Tuteur rond Ø 4 cm**

- Haut 1 m Réf. 13542 **4,59€**
- Haut. 1,5 m Réf. 13543 **6,59€**
- Haut. 2 m Réf. 13544 **10,49€**



À PARTIR DE

**13,99** €**Grillage plastique TENAX**  
**maille carrée 9 x 9 mm**

Avec bords renforcés, traité anti UV, en polyéthylène.

- Couleur verte
  - H. 0,5 x 5 m Réf. 6796 **13,99€**
  - H. 1 x 5 m Réf. 6598 **19,99€**
- Couleur grise
  - H. 0,5 x 5 m Réf. 6797 **13,99€**
  - H. 1 x 5 m Réf. 6799 **19,99€**

**WERKA PRO**

À PARTIR DE

**189,90** €**Enclos grillagé fermé pour poulailler**

Enclos robuste en acier galvanisé, hauteur 2 mètres, avec bâche d'ombrage.

- Dimensions des tubes de la structure : Ø 25 mm.
- Ø de grillage 0,9 mm.
- Taille des mailles 25 x 25 mm
- Structure en métal galvanisé.

Équipé d'une bâche d'ombrage étanche et anti UV en matériau 201 D, cette volière offre une partie ombragée optimale.

La bâche fournit de l'ombre, ce qui est plus approprié pour que les poulets vivent et se déplacent confortablement. Équipé d'une porte avec fermeture à loquet. Vos animaux peuvent se déplacer en toute sécurité sur l'emplacement souhaité ! Vous pouvez facilement prendre soin de vos poules et ramasser des œufs fraîchement pondus.



Dans la limite des stocks disponibles

	Dimensions	Superficie	Nombre poules	Bâche enclos	Poids	Réf.	Prix
<b>A</b>	3 x 2 m	6 m <sup>2</sup>	3 à 4	2 x 3,39 m	25 kg	13174	<b>189,90€</b>
<b>B</b>	3 x 3 m	9 m <sup>2</sup>	5 à 8	1,5 x 3,39 m	33,5 kg	13175	<b>199,90€</b>
<b>B</b>	4 x 3 m	12 m <sup>2</sup>	9 à 11	2 x 3,39 m	40 kg	13176	<b>209,90€</b>



À PARTIR DE **6,99** € **Anti UV** Laisse passer l'air

**Brise vue 80 g/m<sup>2</sup>\*, 150 g/m<sup>2</sup>\*, 220 g/m<sup>2</sup>\* ou 300 g/m<sup>2</sup>\***

En polyéthylène. Vous protégera du vent et des regards indiscrets, se découpe à la dimension désirée. Opacité entre 75 et 95% en polyéthylène renforcé.

3 couleurs au choix : **Vert** | **Taupe** | **Anthracite**  
Réf. | Réf. | Réf.

**A Brise vue standard. Opacité 75%.**

<b>80 g/m<sup>2</sup>*</b>	<b>Vert</b>	<b>Taupe</b>	<b>Anthracite</b>	
• 1 x 5 m	8837	8841	-	<b>6,99€</b>
• 1,20 x 5 m	8838	8842	-	<b>8,99€</b>
• 1,50 x 5 m	8839	8843	-	<b>9,99€</b>
• 1,80 x 5 m	8840	10585	-	<b>10,99€</b>
• 2 x 5 m	10584	8844	-	<b>11,99€</b>
• 1,20 x 10 m	10742	-	-	<b>14,99€</b>

**B Brise vue renforcés. Opacité 85%.**

<b>150 g/m<sup>2</sup>*</b>	<b>Vert</b>	<b>Taupe</b>	<b>Anthracite</b>	
• 1 x 10 m	7202	10822	11589	<b>21,99€</b>
• 1,20 x 10 m	7203	10823	11590	<b>24,99€</b>
• 1,50 x 10 m	10743	10824	11591	<b>27,99€</b>
• 1,80 x 10 m	2011	10825	11592	<b>29,99€</b>
• 2 x 10 m	8832	10826	11593	<b>35,99€</b>

**C Brise vue renforcés luxes. Opacité 90%.**

Avec oeillets en aluminium tous les mètres. Angles renforcés.

<b>220 g/m<sup>2</sup>*</b>	<b>Vert</b>	<b>Taupe</b>	<b>Anthracite</b>	
• 1 x 10 m	10744	10827	10837	<b>28,99€</b>
• 1,20 x 10 m	7268	10828	10838	<b>31,99€</b>
• 1,50 x 10 m	10745	10829	10839	<b>37,99€</b>
• 1,80 x 10 m	7269	10830	10840	<b>41,99€</b>
• 2 x 10 m	10589	10831	10841	<b>45,99€</b>

**300 g/m<sup>2</sup>\* Opacité 95%.**

• 1 x 10 m	10066	10832	11594	<b>32,99€</b>
• 1,20 x 10 m	10067	10833	11595	<b>37,99€</b>
• 1,50 x 10 m	10068	10834	11596	<b>45,99€</b>
• 1,80 x 10 m	10069	10835	11597	<b>49,99€</b>
• 2 x 10 m	10590	10836	11598	<b>55,99€</b>

**Angles renforcés**



80 g/m<sup>2</sup>\* **A**

150 g/m<sup>2</sup>\* **B**

220 g/m<sup>2</sup>\*  
ou 300 g/m<sup>2</sup>\* **C**



\* Dimensions et poids, tolérance 5%. En raison de leur encombrement, certains modèles peuvent être livrés pliés.



85%  
d'opacité

**WERKA PRO**

À PARTIR DE

**25,99**

Haie artificielle  
800 g/m<sup>2</sup>\*

Très occultante, permet de rester à l'abri des regards. Traitement anti-UV. Grâce à sa structure acier et PVC, sa fixation est simplifiée, sa finition en matière synthétique offre 2 nuances de vert pour un effet très naturel imitant le feuillage des thuyas.

- 0,80 x 3 m Réf. 15321 **25,99€**
- 1 x 3 m Réf. 11098 **29,99€**
- 1,2 x 3 m Réf. 11099 **34,99€**
- 1,5 x 3 m Réf. 11100 **39,99€**
- 1,8 x 3 m Réf. 11101 **49,99€**
- 2 x 3 m Réf. 11102 **54,99€**

Stabilisée  
aux UV



Se découpe  
à la dimension  
souhaitée

**TENAX**

À PARTIR DE

**29,99**

Brise vue/clôture  
renforcée 2 en 1

Fusion d'un feutre brise vue occultant avec une maille hexagonale plastique. Rigidité et résistance garanties. Traité anti UV, en polyéthylène.

- H. 1 x 3 m Réf. 6826 **29,99€**
- H. 1,5 x 5 m Réf. 6827 **79,99€**



À PARTIR DE

**14,99**

**WERKA PRO**

Brise vue motif pierre 160 g/m<sup>2</sup>\*

Opacité 100%. En polyester avec œillets en aluminium tous les 50 cm, traité anti UV. En plus de vous protéger du vent et des regards indiscrets, le motif de ce brise vue imitation mur de pierres anciennes est original et tendance, pour décorer votre terrasse, balcon, les abords de votre piscine avec goût.

- 1 x 5 m Réf. 14612 **14,99€**
- 1,5 x 5 m Réf. 14613 **19,99€**

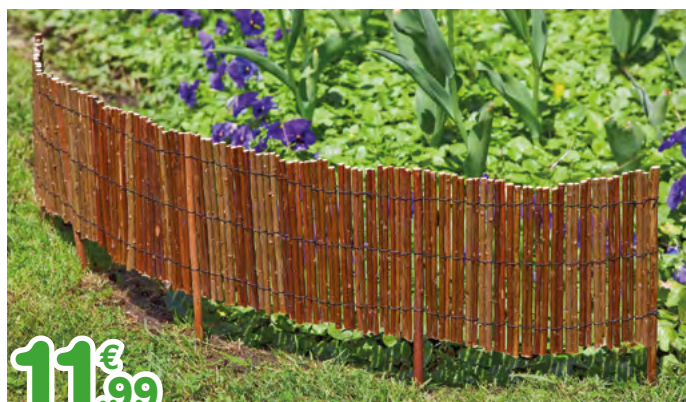

**11,99**

Réf. 1562

**Bordure de jardin en osier naturel**

Dim. H. 35 x 100 cm. Idéal pour délimiter les carrés de jardin, massifs, parterres et allées. Système de fixation astucieux avec fil de fer permettant un placement facile.

\* Dimensions et poids, tolérance 5%.

Les Accessoires



A

AU CHOIX

**4,99**

Kit de fixation

Pour brise vue, canisse, natte... Livré avec 30 plaquettes et 4 mètres de fil de fer.

- A Vert Réf. 10680 **4,99€**
- B Transparent Réf. 10681 **4,99€**

# Les brise-vues, faciles à installer!



À PARTIR DE

**19,99€**

## Brise vue grande de bruyère

Occultant. Idéal pour s'isoler visuellement du voisinage, se protéger du vent ou créer de l'ombre sur une terrasse...

Ses liens sont constitués de fils de fer galvanisés qui garantissent un excellent maintien.

**800 g/m<sup>2</sup>\***

- 1 x 3 m env. Réf. 10749 **19,99€**
  - 1,5 x 3 m env. Réf. 10750 **29,99€**
  - 2 x 3 m env. Réf. 10751 **39,99€**
- 3000 g/m<sup>2</sup>\***
- 1 x 3 m env. Réf. 10752 **39,99€**
  - 1,5 x 3 m env. Réf. 10753 **59,99€**
  - 2 x 3 m env. Réf. 10754 **79,99€**



À PARTIR DE

**18,99€**

## Canisse en roseau naturel\* Épaisseur d'un roseau 4 à 6 mm

Restez à l'abri des regards indiscrets avec ce canisse de pailon pelé et profitez pleinement de votre balcon, ou de votre terrasse ainsi que de votre jardin. Ce brise vue est occultant et préservera votre intimité. Fixation par fil de fer plastifié.

- 1 x 5 m Réf. 10746 **18,99€**
- 1,5 x 5 m Réf. 10747 **25,99€**
- 2 x 5 m Réf. 10748 **35,99€**
- 1 x 10 m Réf. 11106 **37,99€**
- 1,5 x 10 m Réf. 11107 **49,99€**

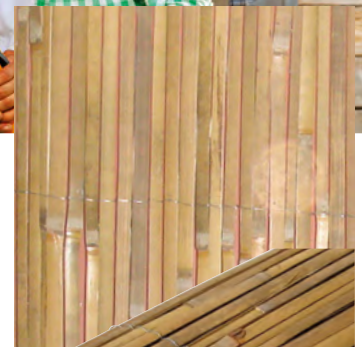

À PARTIR DE

**14,99€**

## Brise vue bambou naturel\*

Largeur d'un bambou 1,2 cm, épaisseur 2 mm. Vous protégez des regards du voisinage, du vent, procure de l'ombre sur votre terrasse... Ses liens sont constitués de fil de fer galvanisé qui garantissent un excellent maintien.

- 1 x 3 m Réf. 14595 **14,99€**
- 1,5 x 3 m Réf. 14596 **19,99€**
- 2 x 3 m Réf. 14597 **24,99€**



À PARTIR DE

**29,99€**

## Canisse roseaux naturel en fagots de Ø 2,5 cm

Épaisseur de 3 à 7 mm. Ce brise vue très occultant vous protégera des regards du voisinage mais aussi du vent. Ses liens constitués de fil de fer plastifié vous garantissent un excellent maintien et regroupent les roseaux en fagots.

- 1 x 3 m Réf. 15171 **29,99€**
- 1,5 x 3 m Réf. 15172 **49,99€**
- 2 x 3 m Réf. 15173 **69,99€**

**PRIX EN BAISSÉ**

À PARTIR DE

**19,99€**

## Écorce naturelle de sapin 1600 g/m<sup>2</sup>\*

Dimension lame écorce 35 x 3 mm. Ce brise vue natte vous protégera à la fois des regards extérieurs et du vent mais il vous permettra aussi de faire de l'ombre sur une terrasse. Ses liens constitués de fil de fer plastifié vous garantissent un excellent maintien.

- 1 x 3 m Réf. 15228 **19,99€**
- 1,2 x 3 m Réf. 15229 **24,99€**
- 1,5 x 3 m Réf. 15230 **29,99€**

\* Dimensions et poids, tolérance 5%.

WERKA PRO

AU CHOIX

**34,99**€**Jardinière avec treillis**

En bois de sapin traité. Idéal pour planter fleurs et plantes grimpantes. Revêtement hydrofuge pour protéger de l'humidité et de la corrosion.

**A** Prof. 30 x Long. 45 x Haut. 120 cm. Réf. 15272 **34,99**€

**B** Prof. 23 x Long. 60 x Haut. 100 cm. Réf. 15273 **34,99**€

Livrées démontées.

**39,99**€

Réf. 15274

**Étagère à fleurs 3 niveaux**

En bois de sapin traité.  
Prof. 50,2 x Long. 66,5 x Haut. 79,5 cm.



AU CHOIX

**5,99**€**Porte plante à roulettes**

En bois de sapin traité. Épaisseur plateau 1 cm. Idéal pour déplacer vos plantes en pots. Charge maxi environ 25 kg.

**A** Rond Ø 30 cm. Réf. 15277 **5,99**€

**B** Carré 30 x 30 cm. Réf. 15278 **5,99**€

**34,99**€

Réf. 15271

**Puits décoratif de jardin**

En bois de sapin traité, avec seau.  
Prof. 38 x Larg. 42 x Haut. 82 cm.

**Le rangement au jardin****149**€

Réf. 13876

**Coffre de rangement en métal 350 litres**

- Largeur : 1,20 m • Profondeur : 0,61 m
- Hauteur : 0,62 m
- Équipé de 2 vérins à gaz et 2 clés pour le verrou.

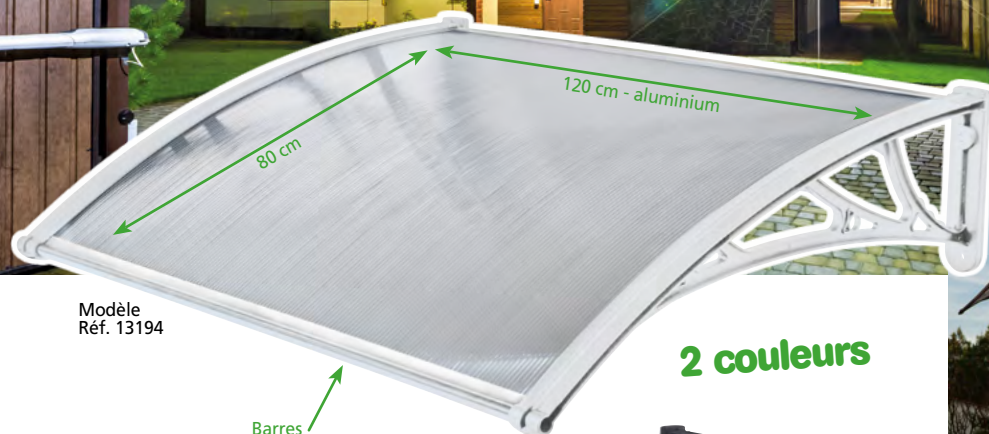
**WERKA PRO****Aménagez et protégez votre porte d'entrée !**Modèle  
Réf. 13194Barres  
aluminium**2 couleurs**Modèle  
Réf. 10845**Polycarbonate  
très résistant****Associez  
les marquises  
entre elles !**

Modèle Réf. 10847

À PARTIR DE

**29,99**

80 x 100 cm

**Marquise en  
polycarbonate noire ou blanche**

Alvéolaire, transparente, en un seul élément de 80 cm, idéale pour vous protéger des intempéries. Forme : cintrée. Épaisseur couverture : 5 mm, panneau traité anti UV. Barres en aluminium sur les longueurs pour une excellente stabilité et panneaux en polycarbonate.

Taille	Noire	Blanche	Prix
2 supports muraux en ABS 28 cm et 1 panneau polycarbonate :			
• 80 x 100 cm	Réf. 10844	Réf. 13193	<b>29,99€</b>
• 80 x 120 cm	Réf. 10845	Réf. 13194	<b>34,99€</b>
• 80 x 150 cm	Réf. 10846	Réf. 13195	<b>39,99€</b>
3 supports muraux en ABS 28 cm et 2 panneaux polycarbonate :			
• 80 x 240 cm	Réf. 10847	Réf. 13196	<b>49,99€</b>
• 80 x 300 cm	Réf. 10850	Réf. 13197	<b>59,99€</b>

**129,99**

Réf. 4192

**Pergola structure en acier epoxy**

3 x 2,5 m, 4 pieds. Tube de section 40 x 40 mm. Très grande stabilité, adaptable sur toutes les terrasses. Livrée avec sa toile en polyester 180 g/m<sup>2</sup>.\*

**2 couleurs****Toile de pergola  
de remplacement 180 g/m<sup>2</sup>\***

- Jaune clair Réf. 4766 **32,99€**
- Crème Réf. 11161 **32,99€**

**WERKA PRO**

Un gazon toujours



À PARTIR DE

**59,90**Gazon artificiel  
100% recyclable

Pour une protection maximale de la nature

100% RECYCLABLE

En rouleau. Anti UV. Perméable à l'eau. Résistant aux intempéries en polyéthylène et polypropylène. Couche simple, fibre de gazon monofilament. Nettoyage facile au jet d'eau. Il est antiglisse et très agréable au toucher. Se coupe à la dimension souhaitée.

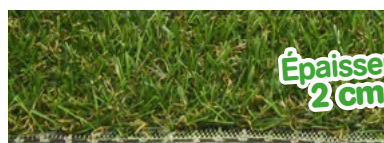
Épaisseur  
2 cm

**GARANTIE**  
**3 ans**  
CONTRE LES UV

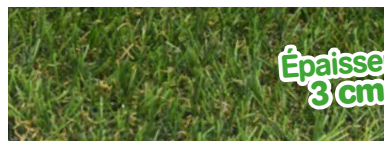
Épaisseur  
3 cm

**GARANTIE**  
**5 ans**  
CONTRE LES UV

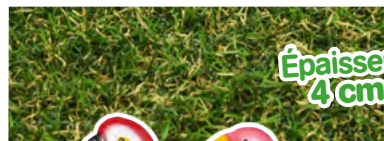
Épaisseur  
4 cm

**GARANTIE**  
**8 ans**  
CONTRE LES UV

Épaisseur 2 cm 1230 g/m<sup>2</sup>\*

Couleur : mélange de vert sapin, vert bambou et jaune.

1,80 x 3 mètres	Réf. 15296	<b>59,90€</b>
1,80 x 5 mètres	Réf. 15297	<b>89,90€</b>
1,80 x 10 mètres	Réf. 15298	<b>169,90€</b>

Épaisseur 3 cm 1770 g/m<sup>2</sup>\*

Couleur : mélange de vert sapin, vert bambou et jaune.

1,80 x 3 mètres	Réf. 15299	<b>79,90€</b>
1,80 x 5 mètres	Réf. 15300	<b>129,90€</b>
1,80 x 10 mètres	Réf. 15301	<b>249,90€</b>

Épaisseur 4 cm 2100 g/m<sup>2</sup>\*

Couleur : mélange de vert sapin, vert bambou et jaune.

1,80 x 3 mètres	Réf. 15302	<b>99,90€</b>
1,80 x 5 mètres	Réf. 15303	<b>169,90€</b>
1,80 x 10 mètres	Réf. 15304	<b>329,90€</b>

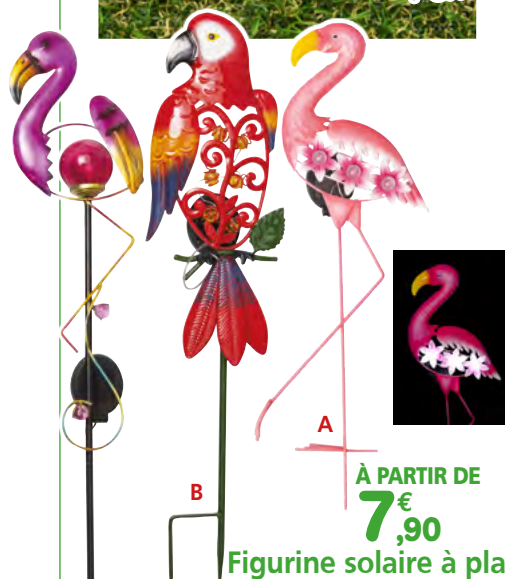

A

B

C

À PARTIR DE  
**7,90**

Figurine solaire à planter

A Flamant rose 3 LED blanches H. 55,5 cm.

Réf. 14685 **7,90€**

B Perroquet 6 LED, lumière orange H. 63 cm.

Réf. 14686 **8,90€**

C Flamant rose boule rose 1 LED H. 84 cm.

Réf. 14691 **8,90€**

Les gazons

**Caillard**  
MON JARDIN IDEAL

**PRIX**  
**EN BAISSÉ**

À PARTIR DE

**5,99**

Gazon rustique

Obtenez une pelouse robuste, esthétique et idéale pour un usage courant. Installation facile et rapide, il s'adapte à tous types de sols et de climats, faible entretien.

A 1 kg, couvre 40 m<sup>2</sup> en plantation ou 60 m<sup>2</sup> en rénovation.Réf. 15258 **5,99€**B 5 kg, couvre 200 m<sup>2</sup> en plantation ou 300 m<sup>2</sup> en rénovation.Réf. 15259 **19,99€**

\* Dimensions et poids, tolérance 5%.



# WERKA PRO

## verdoyant et sans *entretien* !



À PARTIR DE

# 27,99€

Gazon artificiel 4 m<sup>2</sup> ou 10 m<sup>2</sup>

En rouleau. Anti UV. Perméable à l'eau. Résistant aux intempéries en polyéthylène. Double couche support percé en latex noir. Nettoyage facile au jet d'eau. Il est antiglisse et très agréable au toucher. Se coupe à la dimension souhaitée.



Épaisseur  
1 cm

**GARANTIE**  
**2 ans**  
CONTRE LES UV

Épaisseur 1 cm 1000 g/m<sup>2</sup>\*

Couleur : vert armée.

1 x 4 mètres Réf. 10686

**27,99€**

1 x 10 mètres Réf. 10687

**54,99€**



Épaisseur  
2 cm

**GARANTIE**  
**3 ans**  
CONTRE LES UV

Épaisseur 2 cm 1150 g/m<sup>2</sup>\*

Couleur : mélange de vert sapin et vert bambou.

1 x 4 mètres Réf. 10688

**37,99€**

1 x 10 mètres Réf. 10689

**84,99€**

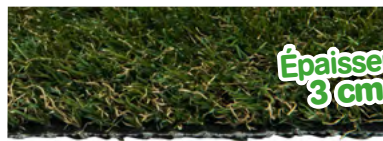

Épaisseur  
3 cm

**GARANTIE**  
**5 ans**  
CONTRE LES UV

Épaisseur 3 cm 1930 g/m<sup>2</sup>\*

Couleur : mélange de vert émeraude et vert olive.

1 x 4 mètres Réf. 10690

**47,99€**

1 x 10 mètres Réf. 10691

**119,99€**



Épaisseur  
4 cm

**GARANTIE**  
**6 ans**  
CONTRE LES UV

Épaisseur 4 cm 2300 g/m<sup>2</sup>\*

Couleur : mélange de vert émeraude et vert olive.

1 x 4 mètres Réf. 11090

**64,99€**

1 x 10 mètres Réf. 11091

**149,99€**

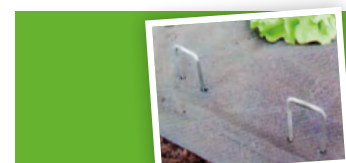

À PARTIR DE

# 3,99€

**Agrafes**  
**métalliques**

Galvanisées.

Dim. L. 4 x H. 15 cm.

Pour fixer films, voiles, filets...

• Lot 10 agrafes Réf : 11166 **3,99€**

• Lot 40 agrafes Réf : 11167 **11,99€**

**Cartouche**  
**colle\*\***

Pour gazon  
artificiel 290 ml.  
Prêt à l'emploi.  
Réf. 11260 **13,99€**



**Accessoires pour la**  
**jonction des rouleaux de gazon**

**A** Bande adhésive 5 m x 15 cm  
Jonction invisible entre 2 lés de gazon.  
Réf. 10701 **6,99€**

**B** Adhésif double face 10 m x 5 cm  
Pour fixer au sol le gazon et éviter qu'il  
ne s'envole ou glisse. Sur terrasse, dalles.  
Réf. 10723 **4,49€**

**AB** Facile à poser, se coupent à la dimension souhaitée.

# Accueillir les oiseaux dans votre jardin !



## Graines de tournesol

Pour oiseaux.

- 4,5 kg Réf. 15088 **14,99€**
- 12,5 kg Réf. 15089 **39,99€**



## Mélange graines

Pour oiseaux de jardin.

- 5 kg Réf. 15086 **9,99€**
- 12 kg Réf. 15087 **20,99€**



## Boules de graisse 90 g

Composées de céréales, huile et graisse.

- Sachet 6 boules Réf. 15090 **1,99€**
- Seau 35 boules Réf. 15092 **13,90€**
- Seau 50 boules Réf. 15091 **18,59€**

Basse-cour



## Spirale pour 2 à 3 boules de graisse

En métal, à suspendre.

- Réf. 15104 **4,19€**

**PRIX EN BAISSÉ**



**16,95€**

Réf. 14402

## mangeoire en bois

En forme de maison.  
Dim. 23 x 26 cm, hauteur 24,5 cm. Toit en saillie pour une bonne protection contre les intempéries.

À PARTIR DE

**8,99€**

## Mangeoire silo à suspendre

- 2 perchoirs Réf. 15111 **8,99€**
- 4 perchoirs Réf. 15112 **10,99€**



## Support graines

En forme de maison.

À suspendre.

- Réf. 15110 **10,99€**



## Nichoir en bois

En forme de maison.

Dim. 12 x 20 x 17 cm

- Réf. 15100 **11,99€**



**13,95€**

Réf. 14401

## Mangeoire à oiseaux en bois d'épicéa

Dim. 22 x 19,5 cm, hauteur 20,5 cm.  
Facile à alimenter grâce à son toit amovible. Avec lien de suspension.



**89,99€**

Réf. 14037

## Niche structure bois

Dim. 84 x 56 cm, hauteur 58 cm, porte H. 34 x l. 22 cm.  
Avec toit incliné en bitume étanche. Très robuste et facile à monter.





# Tous les abris et accessoires pour vos poules !



**PRIX EN BAISSÉ**

**17,99**  
Réf. 15114

**Paille naturelle 240 L (8 kg)**

Litière à base de blé. Absorbe aussi bien les odeurs que les liquides. Elle s'adapte aussi bien aux oiseaux qu'aux petits rongeurs.



**À PARTIR DE**

**6,50**

**Mélange de graines**

Mélange équilibré pour poulets et poules.  
• 4 kg Réf. 15115 **6,50€**  
• 10 kg Réf. 15116 **17,99€**



**16,99**

Réf. 15119

**Mangeoire silo 4 kg**

Pour poules et autres animaux.



**13,99**

Réf. 15118

**Abreuvoir 8 L**

Pour poules.



**1 à 2 poules**

**A**

**Facile à assembler !**



**29,99**

Réf. 14039

**Mangeoire en bois pour poules**

Dimensions 70 x 60 cm. hauteur 70 cm. Avec toiture, idéale pour vos poules, permet d'abriter les graines. Facile à disposer dans le poulailler ou l'enclos.

À PARTIR DE **119,90**

**Les poulaillers surélevés en bois avec pondoir et rampe d'accès**

- Structure en bois de sapin traité.
- Toit bitumé étanche.
- Parc grillagé métal pour protéger les poules des prédateurs.
- Équipé d'un tiroir de déjection amovible pour faciliter son entretien.
- Pondoir accessible avec toit relevable.

**A Pour 1 à 2 poules** Dim. hors tout 138 x H. 110 x 61 cm - Poids 20 kg. La grande porte du bas permet aux poules d'entrer et sortir facilement de leur cage. Réf. 11462 **119,90€**

**B Pour 5 à 6 poules** Dim. hors tout 215 x H. 89 x 56 cm - Poids 25 kg. Avec 2 rampes d'accès au niveau supérieur. Les 3 portes du bas permettent aux poules d'entrer et sortir facilement de leur cage. Réf. 11464 **159,90€**



**5 à 6 poules**

**B**

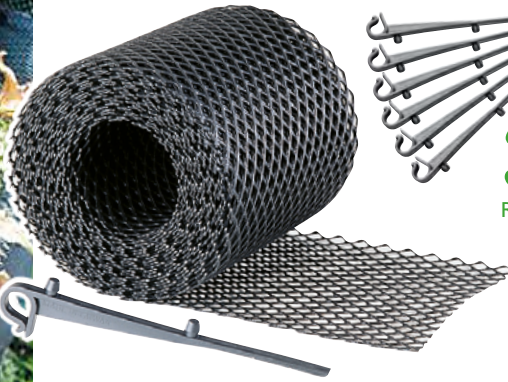

**WERKA PRO****3,99****Grillage protège gouttières 6 mètres**

Réf.2381

Avec 10 crochets, pour protéger les gouttières et les canalisations d'eaux pluviales contre les feuilles, la grêle, les déchets de toiture. Facile à monter. Se coupe à la longueur désirée. Larg. 15 cm, long. 6 mètres.



LES 2 PIÈCES

**4,99**

Réf.11282

**Filtres pour gouttière**

Les 2 pièces. Adaptable sur les descentes de gouttière rondes, carrées ou rectangulaires Ø 60 à 100 mm. Dim. sphère Ø 13 cm. En PVC. Permet d'éviter les débordements en facilitant l'écoulement.

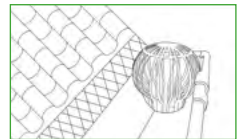

À PARTIR DE

**5,99****Furet déboucheur évier**

Pour canalisation.

2,5 m	6 mm	Réf. 1717	<b>5,99€</b>
5 m	6 mm	Réf. 1718	<b>8,99€</b>
7 m	7,5 mm	Réf. 954	<b>12,99€</b>
10 m	7,5 mm	Réf. 957	<b>16,99€</b>
15 m	8 mm	Réf. 958	<b>23,99€</b>

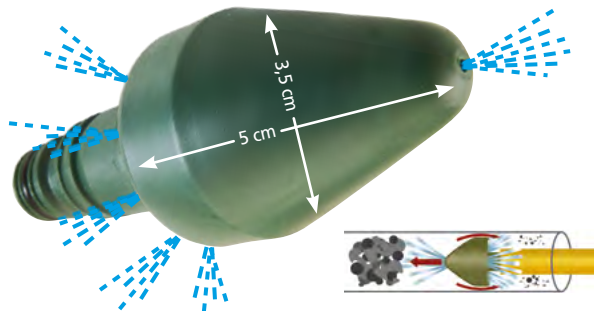
**9,99**

Réf.2890

**Débouche canalisation "jet tornade"**

Adaptable sur raccords automatiques standard, pour tous les tuyaux d'arrosage. Il envoie un jet d'eau frontal qui débouche les conduits, les gouttières et plusieurs jets arrière qui assurent un nettoyage parfait.

**Les accessoires**

À PARTIR DE

**6,99****Tresse polypropylène**

100 mètres. 8 fuseaux.

Ø 2mm	Réf. 13706	<b>6,99€</b>
Ø 3mm	Réf. 13707	<b>8,99€</b>
Ø 4mm	Réf. 13708	<b>11,99€</b>
Ø 5mm	Réf. 13709	<b>19,99€</b>
Ø 6mm	Réf. 13710	<b>23,99€</b>
50 mètres. 8 fuseaux.		
Ø 8mm	Réf. 13711	<b>19,99€</b>



À PARTIR DE

**5,99****Corde polypropylène**

Haute résistance. 25 à 50 mètres.



Ø	Longueur	Torons	Résistance environ	Réf.	Prix
4,5 mm	40 m	3	300 kg	11683	<b>5,99€</b>
6 mm	25 m	3	550 kg	11707	<b>5,99€</b>
8 mm	25 m	3	800 kg	11708	<b>6,99€</b>
10 mm	25 m	4	1100 kg	11709	<b>11,99€</b>
12 mm	25 m	4	1700 kg	11710	<b>15,99€</b>
14 mm	25 m	4	2300 kg	11711	<b>19,99€</b>
14 mm	50 m	4	2300 kg	11712	<b>31,99€</b>
18 mm	50 m	4	3000 kg	4754	<b>54,99€</b>
22 mm	50 m	4	6040 kg	10602	<b>109,99€</b>

**5,99**

Réf.4743

**Ficelle en jute**

Biodégradable. Ø 2,5mm, 200 mètres, 3 brins.



Filetage  
laiton

**GARANTIE 2 ANS  
À PARTIR DE  
59,99€**

**PRIX  
EN BAISSÉ**

**Pompe à eau de surface**

Auto-amorçante. Aspiration maxi 7 mètres, entrée et sortie 1". Livrée avec câble, prise et interrupteur.

Watts	Débit Maxi l.h	H. refoulement maxi	Pression BAR	Poids	Réf.	Prix
600	2500	35 m	3,5	5,5 kg	14653	<b>59,99€</b>
1000	3200	40 m	4	7 kg	14654	<b>64,99€</b>
1200	3800	45 m	4,5	8 kg	14655	<b>72,99€</b>

**Pompes automatiques**

Le flotteur permet, quand le niveau d'eau monte, la mise en route de la pompe et l'arrêt de celle-ci dès que l'eau redescend.



Sortie en 25, 32 et 36 mm

**GARANTIE 2 ANS**

**44,99€**

Réf.11173

**Pompe tous usages 400 watts Submersible.**

Eau grasse, sale, boueuse, fosse septique.  
Eau claire, puits, bassin.  
Refoulement jusqu'à 5 mètres. Aspire des particules jusqu'à 35 mm. 8000 l/h maxi. 230 volts - 50 Hz. 10 m de câble.



Sortie en 25, 32 et 38 mm

**GARANTIE 2 ANS**

**84,99€**

Réf.988

**Pompe eaux chargées avec flotteur intégré 550 watts**

À commande manuelle ou automatique.  
Débit 10000 l/h maxi. 230 volts, 50Hz.  
Refoulement jusqu'à 7 m. Particules 35 mm.  
10 m de câble. Le flotteur permet la mise en route automatique avec la montée du niveau d'eau et l'arrêt avec sa baisse.



**Qualité supérieure**

**20 ou 40 mètres**



**GARANTIE 12 ANS  
À PARTIR DE**

**26,99€**

5 couches



**Tuyau tricoté gris 5 couches**

Antiville, anti-algue, anti-UV.  
Température d'utilisation : - 20°C à + 60°C.

- Ø 15 mm 20 mètres 200 g/m Réf. 10706 **26,99€**
- Ø 19 mm 20 mètres 280 g/m Réf. 10707 **39,99€**
- Ø 15 mm 40 mètres 200 g/m Réf. 10708 **51,99€**
- Ø 19 mm 40 mètres 280 g/m Réf. 10709 **74,99€**



**128,90€**

Réf. 7585  
**Chape avec crochet**

Pour le remorquage.  
Entraxe 90 mm.  
Dim. 122 x 245 x 60 mm.  
Force d'attelage :  
• sur chape 3,5 T  
• sur boule 1,5 T



**22,99€**

Réf. 11180  
**Antivol universel pour tête d'attelage de remorque**

Laissez votre véhicule attelé en stationnement et partez tranquillement. Universel, il s'adapte à toutes les têtes d'attelage. Équipé d'un cache cadenas pour empêcher le sciage. Livré avec 2 clés.



**119,90€**

Réf. 10591  
**Chape mixte**

Pour le remorquage. Entraxe 90 mm.  
Force d'attelage :  
• sur chape 3,5 T  
• sur boule 1,5 T

AUTO



**5,99€** Cache boule anti choc  
Réf. 7256 Ø 50 mm

En caoutchouc épais avec anneau support.



**AU CHOIX Tête d'attelage**

Pour boule de Ø 50 mm. Poids tractable 750 kg.  
• À fixer sur tube carré de :  
50 mm Réf. 1074 **19,99€**  
60 mm Réf. 825 **19,99€**



**À PARTIR DE 19,99€ Roue jockey**

Pour remorque et caravane.  
• Roue increvable Ø 160 mm. Ø 35 mm. Charge : 80 kg Réf. 4781 **19,99€**  
• Roue increvable Ø 200 mm. Ø 48 mm. Charge : 130 kg Réf. 2482 **26,99€**  
• Roue gonflable Ø 260 mm. Ø 48 mm. Charge : 130 kg Réf. 10921 **35,99€**  
• Roue increvable Ø 200 mm. Ø 60 mm. Charge : 400 kg Réf. 7583 **109,99€**



**À PARTIR DE 4,99€ Prise remorque métal**

7 plots, 12 volts.  
A Prise male Réf. 9471 **4,99€**  
B Prise femelle Réf. 9472 **5,99€**



**À PARTIR DE 9,99€ Collier à charnière**  
Pour roue jockey.  
• Ø 35 mm Réf. 4782 **9,99€**  
• Ø 48 mm Réf. 2483 **9,99€**  
• Ø 60 mm Réf. 7584 **16,99€**

Mécanique

**Toutes nos sangles respectent la norme**

**NORME EN 12195-2**



**Sangle à cliquet**

2 tonnes, largeur 3,5 cm.  
• 4 mètres Réf. 14625 **9,99€**  
• 6 mètres Réf. 14626 **12,99€**

**Sangle à cliquet**

Spécial remorque. 2 tonnes, largeur 3,5 cm. Avec bord de rive.  
• 2 Tonnes 4 mètres Réf. 13594 **11,99€**  
• 2 Tonnes 6 mètres Réf. 13595 **14,99€**



**Sangle de serrage**

Les 2 pièces. Dim. 2,5 m x 25 mm.  
• Réf. 13593 **4,99€**

**Sangle à cliquet**

5 m x 25 mm. Réf. 13591 **4,99€**



**Sangle à cliquet**

Avec crochets. Dim. 5 m x 25 mm.  
• Réf. 13592 **6,99€**



**À PARTIR DE 6,49 €** Filet de protection pour remorque avec tendeur intégré et 10 crochets d'attache

Traitement anti UV. En polypropylène. Permet de transporter votre chargement en toute sécurité. Facile à installer. Maille 45 x 45 mm.

- 120 x 160 cm Réf. 10894 **6,49 €**
- 130 x 180 cm Réf. 10895 **9,99 €**
- 130 x 250 cm Réf. 10896 **11,99 €**
- 160 x 300 cm Réf. 10897 **13,99 €**

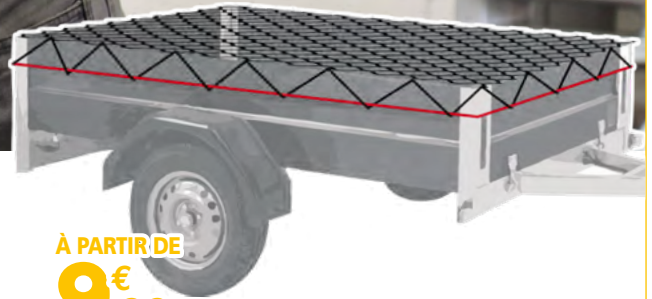

**À PARTIR DE 9,99 €** Filet élastique pour remorque

Traitement anti UV. En polypropylène. Maille 60 x 60 mm.

- Dim filet 105 x 150 cm, maxi 120 x 160 cm Réf. 15525 **9,99 €**
- Dim filet 124 x 191 cm, maxi 135 x 230 cm Réf. 15526 **12,99 €**
- Dim filet 135 x 230 cm, maxi 160 x 300 cm Réf. 15527 **15,99 €**

**À PARTIR DE 14,99 €** Bâche de protection pour remorque Imperméable 200 g/m<sup>2</sup>\*



Tissu Oxford/polyéthylène. Traitement anti UV. Avec rabat de 7 cm. Avec œilletons en aluminium tous les 30 cm et tendeur, efficace contre la neige, la pluie, le soleil, la poussière. Facile à installer. Excellente résistance au vent.

- Taille M Dim. 150 x 105 x 7 cm Réf. 11340 **14,99 €**
- Taille L Dim. 160 x 120 x 7 cm Réf. 11341 **16,99 €**
- Taille XL Dim. 200 x 120 x 7 cm Réf. 11342 **18,99 €**
- Taille XXL Dim. 230 x 135 x 7 cm Réf. 11343 **20,99 €**
- Taille XXXL Dim. 260 x 135 x 7 cm Réf. 13077 **22,99 €**

**Accessoire**

**9,95 €**  
Réf. 14349

Anneau d'arrimage mobile  
Les 4 pièces



**Les rampes de chargement**



**À PARTIR DE 39,99 €**  
Rampe de chargement  
Avec poignée de transport

En acier galvanisé ultra robuste. Anti-dérapant, avec angle au sol coupé. 200 kg par rampe. Facile à transporter.

**A Pliable**

- Dim. 160 x 22,5 cm La pièce Réf. 10472 **39,99 €**
- Dim. 160 x 22,5 cm Les 2 pièces Réf. 10471 **59,99 €**
- Dim. 180 x 22,5 cm Les 2 pièces Réf. 13067 **69,99 €**

**B Non pliable**

- Les 2 pièces. Dim. 185 x 22,5 cm Réf. 9597 **59,99 €**

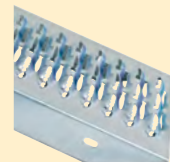

Angle coupé

\* Dimensions et poids, tolérance 5%.



À PARTIR DE  
**18,99€**

Modèle Réf. 14360

**Barre à LED pour véhicule étanche IP67**

Boîtier en aluminium, tension 12 à 30 Watts, kit de fixation fourni.

Longueur	Watts	Lumens	Nbre de LED	Réf.	Prix
9,5 cm	18 W	1260	6	14357	<b>18,99€</b>
20 cm	30 W	2250	6	14358	<b>36,99€</b>
35 cm	72 W	5040	24	14359	<b>59,99€</b>
80 cm	180 W	11700	60	14360	<b>129,99€</b>



Modèle Réf. 14367



**Plaque acier galvanisé**

**26,99€**

Réf.2608

**Plaque de signalisation 1 mètre**

Pour remorque, voiture, bateau etc. Longueur 1 m. Livrée complète avec 4 m de câble prise et ampoules.



B



C

À PARTIR DE  
**29,99€**

**Signalisation de remorque**

Lot de 2 feux de signalisation pour remorques. Entraxe des deux feux 2,5m. Livrée avec 2 feux, 7,5 m de câble, une fiche mâle 7 broches.

	Fixation	Éclairage	Réf.	Prix
A	Aimantée	2 ampoules	2691	<b>29,99€</b>
B	Aimantée	2 x 14 LEDS	7094	<b>36,99€</b>
C	À fixer	2 ampoules	7576	<b>29,99€</b>



**3,79€**

Réf.1088

**Lanterne 4 fonctions**

9,5 x 10 cm.



**4 plis**

À PARTIR DE  
**47,90€**

**Roue de remorque**

Avec pneu **tubeless** et jante. 4 trous pour gougeons.

Modèle Réf. 7586

Taille	Jante en mm	Trou Gougeon Ø	Charge MAXI	Entraxe	Pression conseillée BAR	Réf.	Prix
480 x 8"	85 x 225	12 mm	265 kg	115 mm	4	7587	<b>47,90€</b>
450 x 10"	85 x 275	13 mm	325 kg	115 mm	2,5	7586	<b>67,90€</b>
155 x 70 x R13	85 x 360	19 mm	385 kg	130 mm	2,3	7588	<b>92,90€</b>



**13,99€**

Réf.7590

**Garde-boue remorque pour roue 13"**

Dim. L. 77 x l. 22 x H. 32 cm. Rainures d'écoulement d'eau, plastique déformant incassable.





GARANTIE 2 ANS

56,99€

Réf.7765

### Compresseur 12 volts 10 bars/150 PSI Double cylindre

Débit de 85 L/min. 2 tuyaux d'air dont 1 à spirale 5 m.  
Avec manomètre gonflage rapide des pneus de voiture.  
Livré avec embout de gonflage pour vélo, ballon, matelas.



POWERPLUS

GARANTIE 3 ANS

109,90€

Réf.10428

### Compresseur portable 1100 watts

Sans huile. 230 volts. Pression maxi 8 bars. Avec 11 Accessoires.  
Livré avec un tuyau PVC 3m, 1 pistolet de gonflage  
avec manomètre et 9 adaptateurs différents.  
Avec un compartiment intégré pour ranger les accessoires.



GARANTIE 2 ANS

57,99€

Réf.15064

### Gonfleur à batterie 2Ah 8V

À LED, maxi 10,3 Bars. Autonomie 20 à 25 minutes.  
Livré avec 3 embouts pour vélo, matelas, ballon...  
1 adaptateur pour pneu de voiture et un câble  
USB pour recharger.



Utilisation  
uniquement  
en traction

À PARTIR DE

31,99€ Treuils à manivelle

Avec 10 mètres de câble acier et crochet.  
Avec linguet de sécurité. Résistant à la  
corrosion.

- 500 kg. Ø câble 4,5 mm. Réf. 1101 31,99€
- 1100 kg. Ø câble 5 mm. Réf. 953 47,99€



GARANTIE 2 ANS

159,90€

Réf.4277

En double traction  
jusqu'à 5 tonnes

### Treuil électrique 5T marche avant et arrière 12 volts 300 watts Avec télécommande sans fil.

Capacité de traction roulante :

- 2500 kg câble simple.
- 5000 kg câble double (mouflé).

Pour voiture, bateau, tracteur.

Livré complet avec 9 m de câble, crochet de sécurité,  
boîtier de télécommande et poulie de mouflage.



**GARANTIE 2 ANS**  
**95,99€**  
**Pompe à gasoil**  
 350 Watts, 230 Volts  
 Réf.1102  
 2800 tr/min, débit maxi : 2400 l/h. Pour le transfert de liquides. Aspiration maxi jusqu'à 6 mètres.



**GARANTIE 2 ANS**  
**22,99€**  
**Pompe de vidange à huile**  
 12 volts  
 Réf.6289

Permet de vidanger les moteurs, pomper ou transvaser un grand nombre de liquide gras. Livrée avec 1 tuyau d'aspiration Ø 6 mm et 1 tuyau de refoulement Ø 12 mm et 2 colliers. Débit 0,75 l/min.

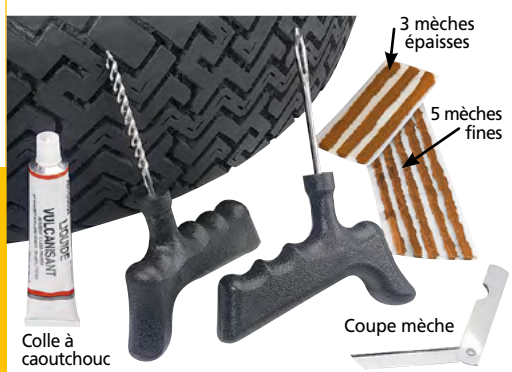

**13,95€**  
 Réf.2758  
**Kit réparation pneu sans chambre (tubeless)\***  
 Après avoir passé la râpe dans le trou 2 à 3 fois, mettre la mèche enduite de colle dans le chas de l'aiguille, l'introduire dans la crevaison, tourner la poignée. Retirer l'aiguille et couper.  
 • **Mèche de remplacement, les 5 pièces**  
 Réf. 14339 **3,95€**



**LES 4 PIÈCES**  
**10,99€**  
 Réf.9486  
**Tapis voiture moquette Hibiscus**  
 Lot 4 tapis de voiture universels. Moquette avec motif hibiscus et dos antidérapant. Double talonnette renforcée.  
 Tapis avant L. 66 x l. 44 cm, tapis arrière L. 30 x l. 42 cm.



**À PARTIR DE 6,99€**  
**Jerrican plastique**  
 avec bec verseur flexible à vis.  
 • 5 litres Réf. 545 **6,99€**  
 • 10 litres Réf. 384 **9,99€**  
 • 20 litres Réf. 1148 **12,99€**



**5 produits en 1**  
**Bombe WD 40\* dégrissant**  
 Multi-fonction.  
 • 200 ml Réf. 995 **5,49€**  
 • 400 ml Réf. 9997 **9,99€**

**Nettoyant\* contact 3 en 1**  
 250 ml  
 En spray.  
 Réf. 11576 **9,99€**



**Bombe anti-crevaison\***  
 • 400 ml Réf.11570 **6,99€**  
 • 600 ml Réf.11571 **9,99€**



**Lave glace\* 5L** **7,29€**  
 Réf.6524  
**Spécial hivers jusqu'à -20°C.** Toutes saisons. Prêt à l'emploi. Anti-tartre également pour votre circuit de lave glace.



**11,99€**  
 Réf.6525  
**Liquide de refroidissement\* 5L**  
 Efficace l'hiver jusqu'à -25°C, traité anti surchauffe.



**25,99€**  
 Réf.15255  
**Pompe à graisse PRESSOL 400g**  
 Permet d'utiliser la graisse en vrac ou en cartouche.  
 • **Cartouche de graisse PRESSOL 400g.** Réf. 465 **4,99€**



**11,99€**  
 Réf.14332 **13,95€**  
**Seringue multi-usage 200 ml**  
 Permet de remplir ou d'aspirer tous types d'huile, gasoil, liquide de frein... sauf essence. Livrée avec 2 tuyaux Ø 6 mm et Ø 8 mm, longueur 19 cm. Possibilité de les raccorder, soit 38 cm.

\* Dangereux. Respecter les précautions d'emploi.

# Toutes les housses pour tous les véhicules !

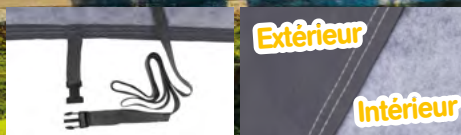

## Housse spéciale Moto

À PARTIR DE **13,99€** Housse de protection moto doublée 150 g/m<sup>2</sup>\*

Très belle qualité. Avec élastique de maintien avant et arrière. Résistance de -20 à +50°C. Cœillet Ø 38 mm pour pose de l'antivol. Sangle avec crochet central. Traitement anti UV. Une face extérieure en PEVA imperméable et une face intérieure doublée en coton et polypropylène. Ne raye pas la carrosserie.

- Taille M Dim. housse 203 x 89 x 120 cm Réf. 10929 **13,99€**
- Taille L Dim. housse 228 x 99 x 124 cm Réf. 10930 **15,99€**
- Taille XL Dim. housse 246 x 104 x 127 cm Réf. 10931 **17,99€**
- Taille XXL Dim. housse 265 x 105 x 125 cm Réf. 13116 **19,99€**



## Découvrez les housses LUXE doublées !

Très belle qualité ! Résistante aux rayons UV, avec élastique avant et arrière pour un habillage parfait.

- Une face extérieure en PEVA 100 % imperméable qui protège le véhicule contre salissures, intempéries, déjections d'oiseaux, pollution...
- Une face intérieure doublée coton et polypropylène non tissé. Résistance -20°C à + 50°C. Protection optimale de la carrosserie. Le tissu doux et respirant ne raye pas.
- Sangle avec crochet central pour un meilleur maintien par grand vent.

À PARTIR DE **29,99€** Housse de protection LUXE doublée véhicule 3 volumes 150 g/m<sup>2</sup>\*

Taille	L. cm	I. cm	H. cm	Réf.	Prix
S	406	165	119	10932	<b>29,99€</b>
M	432	165	119	10933	<b>31,99€</b>
L	483	178	119	10934	<b>33,99€</b>
XL	533	178	119	10935	<b>34,99€</b>



À PARTIR DE **38,99€** Housse de Protection LUXE doublée véhicule 2 volumes 150 g/m<sup>2</sup>\*

Taille	L. cm	I. cm	H. cm	Réf.	Prix
S	404	152	145	10936	<b>38,99€</b>
M	432	185	145	10937	<b>39,99€</b>
L	480	193	155	10938	<b>40,99€</b>
XL	508	203	155	10939	<b>41,99€</b>



**3 couleurs**

AU CHOIX LES 9 PIÈCES

**17,99€**

Housse siège 9 pièces Taille universelle

Grand confort. Dos extensible. 2 sièges avant, 5 appuis-tête, 2 pièces banquette arrière. 100% polyester. Lavable en machine.

- Gris/Noir Réf. 8637
- Rouge Réf. 8639
- Bleu Réf. 8638



La protection de vos sièges auto

LES 5 PIÈCES

**29,99€**

Réf. 5824

Housse sièges avant utilitaire et camionnette - 5 pièces - Taille universelle

1 banquette 2 places + 1 place chauffeur, avec 3 appuis têtes, finition noir/gris, tissu avec sous couche de protection mousse. lavage en machine 30°C.



\* Dimensions et poids, tolérance 5%.

7 AMPÈRES



GARANTIE 2 ANS

54,99€

Réf. 6530

## Chargeur de batterie

Automatique 7 Amp. 12 volts de 30 à 120 Ah.  
2 vitesses de charge 3,5A / 7A. Maintien de la charge 100%. Protection contre les inversions de polarités.  
Fonction testeur de batterie avec 3 voyants led.  
Rangement pour les cables.



GARANTIE 2 ANS

23,99€

Réf. 9754

## Chauffage céramique 12 volts, 150 watts

Pour voiture, fourgon, camion...

Prise sur allume cigare. Les avantages du chauffage

céramique :

- Chaleur instantanée
- Bon rendement.

Les stations d'énergie portables 4 en 1 **indicar**

GARANTIE 2 ANS

À PARTIR DE

112,95€

Équipée d'une batterie 12 volts. Permet :

- De toujours disposer de courant en 12 volts et de bénéficier de l'aide au démarrage
- De pouvoir gonfler pneu, ballon...
- Compresseur d'air 250 PSI et lampe LED intégrés
- Port d'alimentation USB 5 volts (pour petits appareils électriques)

	Pour moteur	Puissance sortie	Intensité démarrage	Poids	Réf.	Prix
600 A	Diesel 2,5 L Essence 3 L	600 A max.	300 A	6,86 kg	11664	112,95€
900 A	Diesel 3 L Essence 3,5 L	900 A max.	400 A	7,56 kg	11665	132,95€
1200 A	Diesel 3,5 L Essence 4 L	1200 A max.	600 A	8,34 kg	11666	142,95€



GARANTIE 2 ANS

39,99€

Réf. 10410

## Chargeur et maintien de charge

6/12 volts, 4 A. 2 vitesses de charge lente et rapide. 1,2 à 120 Ah. Fonction entretien et maintien de la batterie. Protection contre les inversions de polarité. Écran rétro éclairé LCD. Protection IP65. Livré avec un kit de connexion.

PRIX EN BAISSÉ

À PARTIR DE

26,99€

## Câbles de démarrage cuivre

- Pour moteur essence ou diesel 25 mm<sup>2</sup> wen 3,50 mètres. Réf. 2607 26,99€

## Modèle professionnel

- Pour poids lourd 35 mm<sup>2</sup> en 3,50 m. 400 amp. Réf. 4806 34,99€

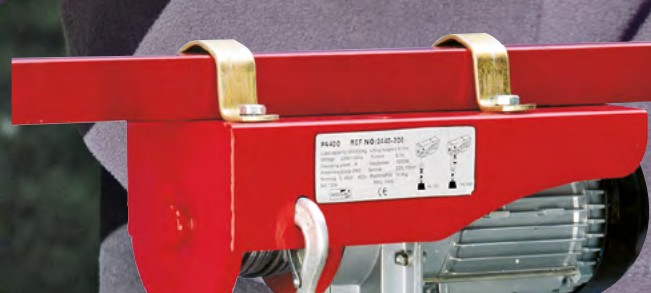
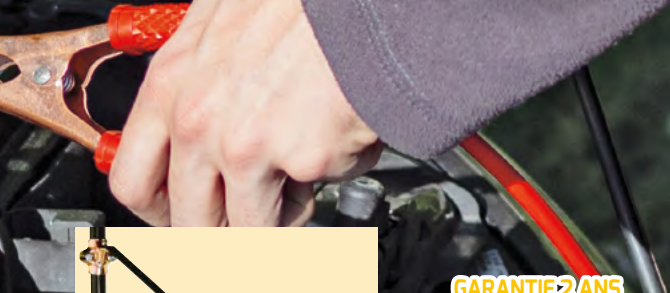

Butée  
d'arrêt  
de levage

**GARANTIE 2 ANS**  
**À PARTIR DE**

**119,99**

**Palans électriques**

230 Volts. 50 Hz monophasé.

- 100/200 kg, 480 W câble 12 m, Ø 3 mm  
Réf. 4357 **119,99€**
- 200/400 kg, 950 W câble 18 m, Ø 3,8 mm  
Réf. 1303 **179,99€**
- 300/600 kg, 1200 W câble 18 m, Ø 3,8 mm  
Réf. 4266 **199,99€**

jusqu'à  
**600 kg**  
Réf. 4266

**NORME**  
**EN 14492-2**



Longueur ajustable  
de 0,80 m à 1,20 m

**Potence à bras**

Pour palans. Capacité :

- 200 kg à 0,80 m,
- 100 kg à 1,20 m

Réf. 3166 **65,99€**



**1 ou 2**  
**tonnes**



**À PARTIR DE**

**59,99**

**Palan à chaîne**

Avec crochet orientable et  
linguet de sécurité.

- 1 tonne Réf. 10392 **59,99€**  
Avec 2,5 mètres de chaîne.
- 2 tonnes Réf. 2265 **79,99€**  
Avec 3 mètres de chaîne.



**À PARTIR DE**

**24,99**

**Cric bouteille**  
**hydraulique**

- 2 tonnes Réf. 40 **24,99€**
- 5 tonnes Réf. 42 **34,99€**
- 12 tonnes Réf. 44 **48,99€**
- 20 tonnes Réf. 2798 **79,99€**



**PRIX**  
**EN BAISSÉ**

**GARANTIE 2 ANS**

**44,99**

Réf. 15058

**Cric rouleur hydraulique 2 tonnes**

Hauteur de levage de 13,5 à 34 cm.

**Vendues**  
**par 2**

**À PARTIR DE**  
**LES 2 PIÈCES**

**36,99**

**Chandelles à**  
**crémaillère 2 T ou 6 T**

Professionnelles Les 2 pièces.

Avec poignée de déblocage et  
verrouillage pour un maximum de stabilité.

- 2 tonnes, réglable de 25 à 39 cm Réf. 3469 **36,99€**
- 6 tonnes, réglable de 40 à 62 cm Réf. 10391 **99,99€**



# WERKA PRO



	Ø	Pivotante	Dim. platine	Charge kg	Réf	Prix
A	Ø 50 mm	sans frein	60 x 60	40	10916	2,99€
B	Ø 50 mm	avec frein	60 x 60	40	10917	3,99€
C	Ø 100 mm	fixe	105 x 80	100	10918	5,29€
D	Ø 100 mm	sans frein	105 x 80	100	10919	5,99€
E	Ø 100 mm	avec frein	105 x 80	100	10920	6,99€

**À PARTIR DE 2,99€** **Roulette de manutention pivotante**  
 Montée sur 2 couronnes de billes acier.  
 Alesage à rouleaux. Avec 4 trous pour fixation.

## Spécial dallage anti marquage au sol



**Axe central**  
 Dimensions 260 x 75 mm.  
 Moyeu : 74 mm. Axe central.  
 Roulement à bille.

Réf	alésage	prix
14572	16 mm	17,99€
14573	20 mm	17,99€

**À PARTIR DE 17,99€** **Roue increvable jaune**  
 Ø 260 mm 10", anti marquage au sol



**Axe déporté**  
 Dimensions 260 x 85 mm.  
 Moyeu : 54 mm. Axe déporté. Roulement à bille.  
 Jante métal galvanisé.

Réf	alésage	prix
14574	16 mm	19,99€
14575	20 mm	19,99€

## Les roues pour brouette



**19,99€**  
 Réf.10357  
**Roue gonflable 15"**  
 Ø 385 x 95 mm.  
 Alésage 20 mm et jante métal. Longueur axe 24,2 cm.



**39,99€**  
 Réf.10358  
**Roue Incevable 15"**  
 Ø 385 x 95 mm. Roue tout terrain, chemin empierré, galets,...

**Incevable**  
 Avec axe de 20 mm et jante métal.

Réf	axe	couleur	prix
10359	24,2 cm	noir	19,99€
10358	24,2 cm	jaune	39,99€



**Roue increvable 15"**  
 Ø 385 x 66 mm. Pneu dur et plein.  
 Pour rouler sur dalle plane en béton, pavés, goudron.  
**19,99€**  
 Réf.10359

## Les accessoires

### Entretoise pour axe de roue

Réf	diam. ext.	djam. int.	long.	prix
10360	20 mm	10 mm	74 mm	3,99€
10361	20 mm	12 mm	74 mm	4,99€
11108	20 mm	14 mm	74 mm	5,99€
10362	20 mm	16 mm	74 mm	5,99€
9693	25 mm	20 mm	72 mm	5,99€



### Chambre à air gonflable

Réf	dim	diam.	larg.	prix
10334	6"	160	50	2,99€
10335	10"	260	85	3,99€
10336	12"	300	85	4,49€
10337	13"	330	85	4,99€
10338	14"	360	85	5,99€
10339	15"	385	95	6,49€
10340	16"	400	105	6,79€

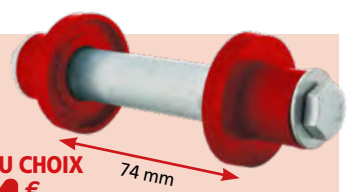

**AU CHOIX 4,99€** **Axe pour roue**  
 Avec 2 écrous et 2 flasques. Longueur de l'axe : 126 mm. Pour moyeu de 74 mm.

Réf	alésage	prix
14576	16 mm	4,99€
10915	20 mm	4,99€

# Les roues Ø 260 mm, 10"

## Axe central



**AU CHOIX** Roue gonflable  
**9,99** € 10"

Dim. 260 x 85 mm.  
Moyeu 74 mm. Monté sur roulement à rouleaux cylindriques.

Réf	alésage	prix
11104	16 mm	9,99€
10342	20 mm	9,99€
10343	25 mm	9,99€

**Gonflable**  
2 plis

**AU CHOIX** Roue Incevable  
**15,99** € 10"

Dim. 260 x 75 mm.  
Moyeu 74 mm. Pneu plein monté sur roulement à rouleaux cylindriques.

Réf	alésage	prix
11105	16 mm	15,99€
10346	20 mm	15,99€
10347	25 mm	15,99€



**Incevable**



**AU CHOIX** Roue gonflable 10"  
**12,99** €

Dim. 260 x 85 mm  
Moyeu 74 mm. Montée sur roulement à bille. Jante métal galvanisé et démontable. 4 plis.

Réf	alésage	prix
14570	16 mm	12,99€
10344	20 mm	12,99€

Pour remorque, chariot et diable

## Axe déporté

**AU CHOIX** Roue gonflable  
**11,99** € 10"

Dim. 260 x 85 mm.  
Moyeu 54 mm. Montée sur double roulement à bille. Jante métal galvanisée et démontable.

Réf	alésage	prix
10348	16 mm	11,99€
10368	20 mm	11,99€



**Gonflable**



**Incevable**

**AU CHOIX** Roue Incevable 10"  
**16,99** €

Dim. 260 x 85 mm.  
Moyeu 54 mm. Montée sur 2 roulements à bille. Jante métal galvanisée.

Réf	alésage	prix
10349	16 mm	16,99€
10369	20 mm	16,99€

# Les roues 6, 12, 13, 14, 15 et 16"



**Gonflable**  
2 plis

**AU CHOIX** Roue gonflable  
**11,99** €  
Ø 300 mm 12", Ø 330 mm 13"  
Moyeu : 74 mm.

Réf	dim	diam.	larg.	alésage	roulemt	prix
10350	12"	300	85	20 mm	rouleau	11,99€
10351	13"	330	85	10 mm	bille	11,99€
10363	13"	330	85	20 mm	bille	11,99€

**AU CHOIX** Roue Incevable  
**15,99** €

**Roue Incevable**  
Ø 330 mm 13"

Pneu plein, roulement à billes, bande roulement parallèle, moyeu 74 mm.



**Incevable**

Réf	dim	diam.	larg.	alésage	prix
10370	13"	330	85	10 mm	15,99€
10371	13"	330	85	20 mm	15,99€

**À PARTIR DE** Roue gonflable  
**14,99** €  
Ø 360 mm 14", Ø 385 mm 15", Ø 400 mm 16"

Pression de gonflage, bande de roulement en ligne, maxi : 2 Bars. Pour brouette, remorque... Moyeu : 74 mm.



**Gonflable**

Réf	dim	diam.	larg.	alésage	roulemt	prix	plis
10352	14"	360	85	10 mm	bille	14,99€	2
10364	14"	360	85	20 mm	bille	15,99€	2
10353	15"	385	95	20 mm	rouleau	17,99€	4
11103	16"	400	105	25 mm	rouleau	23,99€	4

**À PARTIR DE** Roue Incevable  
**22,99** €  
Ø 360 mm 14", Ø 385 mm 15"

Pneu plein. Bande de roulement en ligne, moyeu : 74 mm.

**Incevable**



Réf	dim	diam.	larg.	alésage	roulemt	prix
10372	14"	360	85	10 mm	bille	22,99€
10373	14"	360	85	20 mm	bille	22,99€
10355	15"	385	75	20 mm	rouleau	29,99€
10356	15"	385	75	25 mm	rouleau	29,99€



Pour brouette

**12,99** € Roue gonflable  
Réf. 11566 13"

Ø 325 x 85 mm. Alésage 16 mm. Moyeu 90 mm. Jante en plastique.



Spéciale 6"

**AU CHOIX** Roue gonflable pour chariot  
**8,99** €  
Ø 160 x 50 mm 6". Avec axe déporté. Jante en métal démontable.

Montée sur 2 roulements à billes. Moyeu 54 mm. 2 plis.

Réf	alésage	prix
14571	16 mm	8,99€
10341	20 mm	8,99€

**WERKA PRO**

**Einhell**

A

B

Accessoires complémentaires



**Cartouche filtre**  
Réf. 10678  
**6,99€**

**Lot de 4 sacs aspirateur**  
Réf. 10677 **6,99€**



**Aspirateur eau/poussière sur roues, cuve inox**

220-240 V 50 Hz. 2 fonctions : aspiration et soufflerie. Livré avec sac et accessoires.

A WERKAPRO 1000 watts 15 litres Réf. 10676 **47,99€**  
B EINHELL 1250 watts 20 litres Réf. 15122 **69,99€**

GARANTIE 2 ANS  
À PARTIR DE

**47,99€**

**Cartouche filtre**  
Réf. 15123  
**19,90€**

## L'outillage pneumatique



**Radif** AIR COMPRIMÉ

GARANTIE 2 ANS

**159,90€**

Réf. 14672  
**Compresseur d'air 24 litres - 2 cv**

8 Bar - 230 volts. Débit 7,5 m<sup>3</sup>/h. Avec manomètres.



Pour gonfler et dégonfler

**26,90€**

Réf. 15081  
**Poignée de gonflage métal**

Avec manomètre de 0 à 10 Bar. Pression d'air 10 Bar. Gonfle et dégonfle par simple pression.

## Les roues

### Roue tondeuse chariot

- Alesage 12 mm.
- Ø 175 x 38 mm. Réf. 9259 **5,99€**
- Ø 200 x 48 mm. Réf. 6630 **7,99€**



### Roue pleine pour chariot

- Montée sur roulement à rouleaux cylindriques.
- Intérieur de l'axe Ø 20 mm.
  - Ø 160 x 40 mm Réf. 8005 **5,99€**
  - Ø 200 x 50 mm Réf. 8006 **6,99€**
  - Intérieur de l'axe Ø 25 mm.
  - Ø 250 x 50 mm Réf. 8007 **13,99€**

**PRIX EN BAISSÉ**

À PARTIR DE

**12,99€**

### Roue gonflable axe déporté

- Montée sur 2 roulements à billes, jante métal peint. Maxi 2 Bars. 4 plis. Alésage 16 mm.
- Ø 330 x 95 mm - 13" Réf. 14852 **12,99€**
  - Ø 400 x 150 mm - 16" Réf. 14854 **16,99€**
- Chambre à air gonflable**
- Ø 330 x 95 mm - 13" Réf. 14853 **3,99€**
  - Ø 400 x 150 mm - 16" Réf. 14855 **4,99€**



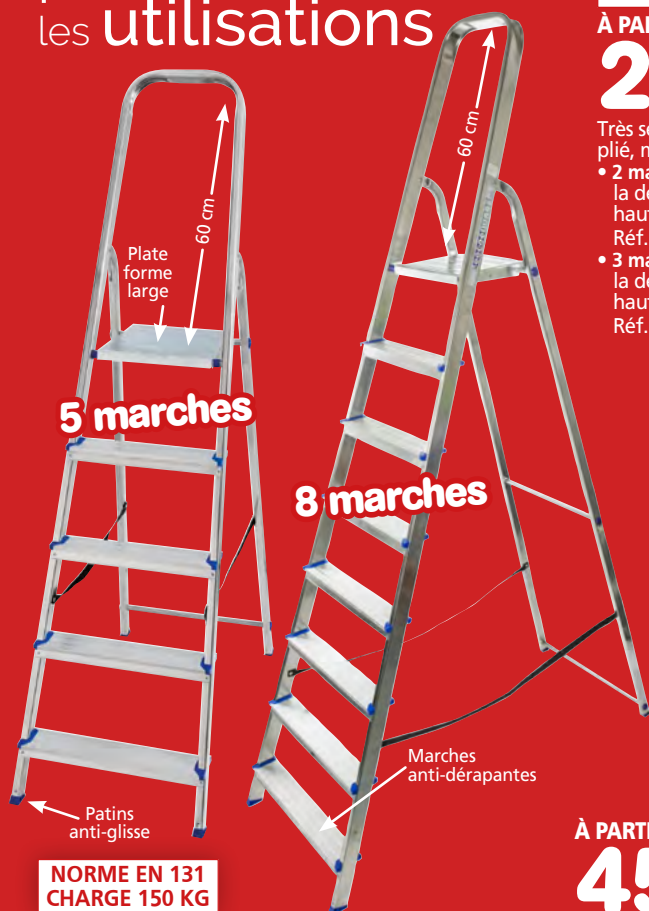

# Tous les escabeaux pour toutes les utilisations

**WERKA PRO**

**NORME EN 14183**
**À PARTIR DE**
**29,99**
**Marchepied pliable**

Très sécurisant, faible encombrement plié, marches larges. Épaisseur 4 cm.

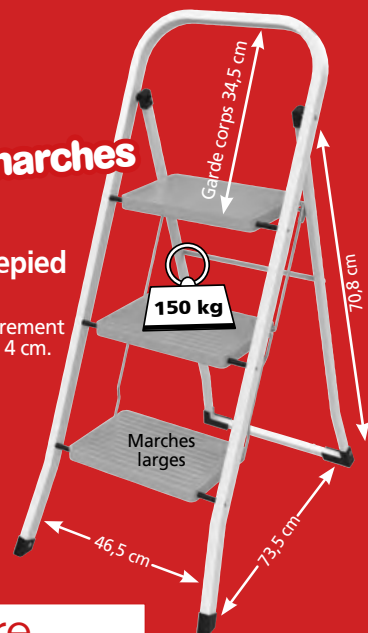
- 2 marches : hauteur de la dernière marche : 47,2 cm hauteur : 81 cm Réf. 10422 **29,99€**
- 3 marches : hauteur de la dernière marche : 70,8 cm hauteur : 105 cm Réf. 10440 **39,99€**

**3 marches**

## Accessoire Tablette pour escabeau

- 3 et 5 marches Réf. 15075 **2,99€**
- 7 et 8 marches Réf. 15076 **3,99€**

**NORME EN 131  
CHARGE 150 KG**
**À PARTIR DE**
**47,99**

## Escabeaux aluminium pliables

Très léger, d'une grande stabilité. Marches antidérapantes.

Modèle	H. plateau	Poids kg	Réf.	Prix
3 marches	57 cm	3	5556	<b>47,99€</b>
5 marches	100 cm	4,4	5557	<b>66,99€</b>
7 marches	143 cm	5,6	5558	<b>89,99€</b>
8 marches	164 cm	6,7	9505	<b>105,99€</b>

**À PARTIR DE**
**45,99**

## Marchepieds pliables de sécurité

Grande stabilité, tubes acier laqués époxy, avec un large garde corps. Charge maxi : 150 kg.

- 3 marches : hauteur 3<sup>ème</sup> marche : 70,5 cm. hauteur totale : 130,5 cm Réf. 10423 **45,99€**
- 4 marches : hauteur 4<sup>ème</sup> marche : 94 cm, hauteur totale : 154 cm Réf. 10424 **59,99€**

Marches extra larges antidérapantes 26 x 38 cm

**NORME EN 14183**
**À PARTIR DE**
**29,99**

## Marchepieds aluminium pliables

Très léger. Faible encombrement plié. Marches antidérapantes.

- 2 marches H. 40,4 cm, 1,77 kg Réf. 10425 **29,99€**
- 3 marches H. 60,5 cm, 2,40 kg Réf. 10426 **39,99€**

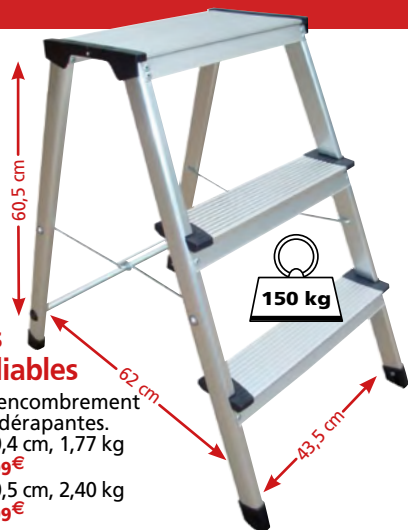
**7,99**

Réf. 10087

## Marchepied pliable en PVC

H. 21 cm. Plateau 25 x 28,5 cm, épaisseur plié 3,5 cm Poids maxi 100 kg.



BRICO

Echelles &amp; escabeaux

# Tous les produits **SODAL** + de choix en magasin et sur le site !

## Les colles



- A Colle **CYANOFIX**\* Tube 3 g Gel ultra rapide. Réf. 6463 **2,99€**
- B Colle **Néoprène**\* Tube 125 ml Colle en gel. Réf. 6455 **6,99€**
- C Colle à bois\* 250 g Colle rapide blanche. Réf. 6457 **6,99€**
- D Colle PVC\* 250 ml Colle liquide 42 A. Réf. 6460 **9,99€**
- E Colle **CYANOFIX**\* 20 g Colle liquide ultra rapide. Réf. 6462 **11,39€**



**Bombe mousse polyuréthane expansive\* 500 ml**  
 Pour isoler, coller, colmater, calfeutrer, sceller.  
 Réf. 11310 **8,49€**



**Pistolet à mastic manuel Kréator**  
 Longueur 22,5 cm. Poignée ergonomique.  
 Réf. 11825 **10,99€**

BRICO

Mastic & colle



- A **Scellement chimique\* 280 ml**  
 Pour fixer et sceller dans des matériaux creux ou pleins.  
 S'utilise avec un pistolet. Réf. 13046 **12,99€**
- B **Mastic blanc\* 300 ml** Réf. 486 **2,99€**
- C **Mastic transparent\* 280 ml**  
 Cartouche sanitaire acétique. Réf. 13040 **5,99€**
- D **Mastic colle polymère\* 290 ml** Pour tuiles.  
 Réf. 6448 **7,89€**
- E **Colle extra forte\* 290 ml** Pour le bois, pierre, béton, métal, PVC...  
 Réf. 6449 **12,99€**

## Colmater vite et bien

**10,99€** Colmatant stop étanche 750 ml  
 Réf.9521 grande élasticité 300%

Assure **ÉTANCHÉITÉ** et **IMPERMÉABILITÉ**.  
**Idéal pour l'étanchéité des toitures des façades, des solins, des caravanes.**  
 Couvre de 0,5 à 1 m<sup>2</sup> au kilo.  
 Séchage complet entre 5 et 6 heures.  
 Produit pâteux à base de résine acrylique.  
 Se transforme après séchage en un film étanche.



## LES 2 PIÈCES Anticalcaire magnétique

**10,99€**  
 Réf.3168

2 puissants aimants neutralisent la formation de tartre et résorbent peu à peu les dépôts existants. L'eau est plus douce sans modification dans sa composition idéale pour tous les appareils ménagers et les robinetteries. Pose immédiate.



S'adapte sur toutes les tuyauteries même en PVC

**Débarrassez-vous du calcaire !**

## **4,99€** Bande fibre de verre 20 m x 48 mm

Réf.7990 100% fibre de verre, s'utilise en complément d'un produit colmatant sur des fissures importantes. Auto-adhésive et thermofusible.



## La protection

**À PARTIR DE 9,99€** Feutre de protection 180 g/m<sup>2</sup>\*\*

Pour protéger les sols, les tapis, les meubles lors d'un déménagement... En feutre non tissé et film plastique polyéthylène.

- 1 x 10 m Réf. 15252 **9,99€**
- 1 x 25 m Réf. 15253 **17,99€**

**À PARTIR DE 2,99€** Bâche de protection peinte 36 g/m<sup>2</sup>\*\*

Épaisseur 40 microns. Bâche souple, permet de protéger votre intérieur des éclaboussures et de la poussière durant vos travaux, peinture, rénovation.

- 2 x 3 m Réf. 15046 **2,99€**
- 4 x 5 m Réf. 15047 **4,99€**
- 1 x 20 m Réf. 15049 **12,99€**
- 3 x 20 m Réf. 15050 **16,99€**

\* Dangereux. Respecter les précautions d'emploi. \*\* Dimensions et poids, tolérance 5 %.

# La peinture



## Peinture fer antirouille\* intérieur extérieur

Protège les métaux. Séchage 3-4 h, couvre 12/14 m<sup>2</sup>/L.

Noir mat	0,50 L	12840	<b>12,99€</b>	2,50 L	12848	<b>44,99€</b>
Blanc brillant	0,50 L	12173	<b>12,99€</b>	2,50 L	12843	<b>44,99€</b>
Gris souris brillant	0,50 L	12835	<b>12,99€</b>	2,50 L	12845	<b>44,99€</b>
Vert anglais brillant	0,50 L	12838	<b>12,99€</b>	2,50 L	12847	<b>44,99€</b>



## Peinture bois\* intérieur extérieur Protège le bois.

Satinée microporeuse. Séchage 4-6 h, 24 h entre 2 couches, couvre 12/14 m<sup>2</sup>/L.

Blanc	0,50 L	12850	<b>12,99€</b>	2,50 L	12862	<b>44,99€</b>
Gris souris	0,50 L	12852	<b>12,99€</b>	2,50 L	12863	<b>44,99€</b>
Vert anglais	0,50 L	12858	<b>12,99€</b>	2,50 L	12867	<b>44,99€</b>
Lavande	0,50 L	12859	<b>12,99€</b>	2,50 L	12868	<b>44,99€</b>

**3,99€**

Réf. 12996

## Enduit blanc\* 250 ml

Extérieur, intérieur.  
Mastic pâte prête à l'emploi, rebouchage, lissage. Séchage complet 3 heures.



## À PARTIR DE 17,99€ Peinture mur et plafond\*

Acrylique, 2,5 L. Lessivable, couvre 7 à 9 m<sup>2</sup>/L, séchage rapide.

• Blanc	Réf. 12981	• Satiné	Réf. 12971
• Ivoire	Réf. 12982	• Gris béton	Réf. 12972
• Taupe	Réf. 12983		Réf. 12973
• Gris béton	-		Réf. 12979



**Pénètre le bois**

## Lasure spéciale bois\* intérieur extérieur

Permet au bois de respirer et protège des UV du soleil, filtre solaire haute protection, perméable. Séchage 6-8 h, 24 h entre 2 couches, couvre 8/10 m<sup>2</sup>/L.

Incolore	0,75 L	12876	<b>13,99€</b>	2,50 L	12881	<b>44,99€</b>
Chêne clair	0,75 L	12877	<b>13,99€</b>	2,50 L	12882	<b>44,99€</b>
Chêne doré	0,75 L	12879	<b>13,99€</b>	2,50 L	12883	<b>44,99€</b>
Chêne foncé	0,75 L	12880	<b>13,99€</b>	2,50 L	12884	<b>44,99€</b>

**Forme un film protecteur**



## Vernis synthétique\* intérieur extérieur

Spéciale bois. Séchage 4-6 h, 24 h entre 2 couches, couvre 12/14 m<sup>2</sup>/L.

Incolore satiné	0,75 L	12896	<b>12,99€</b>
Teck brillant	0,75 L	12898	<b>12,99€</b>
Noyer brillant	0,75 L	12899	<b>12,99€</b>
Marin (intempéries)	0,75 L	12894	<b>12,99€</b>

**29,99€**

Réf. 12991

## Mat blanc\* MF100 14 L

Sèche en 30 min. Intérieur/extérieur. Couvre 80 à 110 m<sup>2</sup>.



	Couleur	RAL	Réf.	Prix
A	Orangé	2004	12187	<b>5,99€</b>
B	Rouge ruby	3003	12188	
C	Rouge signal	3020	12191	
D	Lilas bleu	4005	12193	
E	Bleu sécurité	5005	12196	
F	Vert mousse	6005	12198	
G	Gris fer	7011	12202	
H	Gris clair	7035	12203	
I	Noir satin	9005	12208	
J	Noir mat	9005	12207	
K	Blanc satin	9010	12211	
L	Blanc perlé	1013	12174	
M	Noir brillant	9005	12206	
N	Jaune colza	1021	12186	
O	Bleu	5015	12197	
P	Dorée	-	12212	<b>6,99€</b>
Q	Argentée	-	12213	

**Plus de choix**  
sur le site et en magasin !

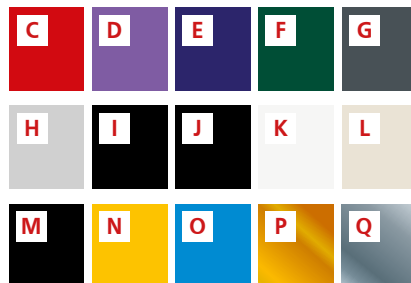

À PARTIR DE

**5,99€**

## Bombe FM Spray\* 400 ml

Peinture synthétique protectrice (sans plomb). Utilisation sur fer, acier, verre, plastique, bois, carton, pierre, émaux, etc... Grande résistance avec un pouvoir couvrant optimal, séchage 30 min au toucher.



\* Dangereux, respecter les précautions d'emploi.

À PARTIR DE

**2,59**

Pour marteau perforateur

Forets béton SDS+

En carbure de tungstène.

Longueur 160 mm

- Ø 4 mm Réf. 11393 **2,59€**
- Ø 5 mm Réf. 11394 **2,69€**
- Ø 6 mm Réf. 11395 **2,79€**
- Ø 8 mm Réf. 11396 **2,89€**
- Ø 10 mm Réf. 11397 **2,99€**

Longueur 260 mm

- Ø 8 mm Réf. 11398 **3,29€**
- Ø 10 mm Réf. 11399 **3,49€**
- Ø 12 mm Réf. 11400 **3,69€**
- Ø 14 mm Réf. 11401 **3,89€**

Longueur 450 mm

- Ø 8 mm Réf. 11402 **3,99€**
- Ø 10 mm Réf. 11403 **4,19€**
- Ø 12 mm Réf. 11404 **4,39€**
- Ø 14 mm Réf. 11405 **4,59€**

Longueur 600 mm

- Ø 16 mm Réf. 11406 **7,99€**
- Ø 18 mm Réf. 11407 **8,99€**
- Ø 20 mm Réf. 11408 **9,99€**
- Ø 22 mm Réf. 11409 **12,99€**
- Ø 25 mm Réf. 11410 **15,99€**
- Ø 32 mm Réf. 11411 **21,99€**
- Ø 42 mm Réf. 11412 **39,99€**

Les forets, burins, ciseaux...



Burin SDS+ longueur 250 mm

A Plat largeur 20 mm

Réf. 11413 **3,99€**

A Plat largeur 40 mm

Réf. 11414 **5,99€**

B Ciseau à rainurer largeur 22 mm

Réf. 11415 **4,99€**

C Pointerolle 250 mm

Réf. 15246 **5,99€**

300 ou 500 mm



- Ø 40 mm 5 dents Réf. 11417 **12,99€**
- Ø 50 mm 6 dents Réf. 11418 **14,99€**
- Ø 68 mm 8 dents Réf. 11419 **16,99€**

- Ø 80 mm 10 dents Réf. 11420 **19,99€**
- Ø 100 mm 12 dents Réf. 11421 **24,99€**
- Ø 125 mm 13 dents Réf. 11422 **29,99€**
- Rallonge avec foret 300 mm Réf. 11423 **9,99€**
- Rallonge avec foret 500 mm Réf. 11424 **14,99€**
- Rallonge avec foret 800 mm Réf. 15245 **19,99€**

À PARTIR DE

**9,99**

Réf. 11423

Scies trépan SDS+

Longueur 160 mm.

Filetage M18. En carbure de tungstène, système SDS+.



À PARTIR DE

**13,99** Ruban en fibre de verre

- 20 m Réf. 14982 **13,99€**
- 30 m Réf. 14983 **14,99€**
- 50 m Réf. 14984 **27,99€**

**89,99**

Réf. 10377

Établi métal

Avec 2 étagères, tiroir et panneau vertical pour suspendre les outils. Structure en acier époxy pour une grande stabilité. Hauteur totale 154,5 cm. Poids 26 kg. Livré démonté. Vendu sans outils.



Crochets métal supplémentaires

Les 12 pièces

Pour panneau de l'établi métal.

Réf. 10378 **2,99€**

Organisez votre atelier



29,99€

Réf. 10843

### Panneaux muraux emboîtables

Les 2 pièces 96 x 54 cm. Dim. 1 panneau 48 x 54 cm.  
Avec 52 bacs à bec de 3 tailles différentes dont :

- 30 bacs 109 x 90 x 50 mm,
- 16 bacs 163 x 103 x 75 mm,
- 6 bacs 235 x 150 x 127 mm.



Idéal pour ranger vis, écrous et boulons.



#### Bac à bec de rangement

- Dim. 109 x 90 x 50 mm Réf. 10864 **0,99€**
- Dim. 163 x 103 x 75 mm Réf. 10865 **1,99€**
- Dim. 235 x 150 x 127 mm Réf. 10866 **2,99€**

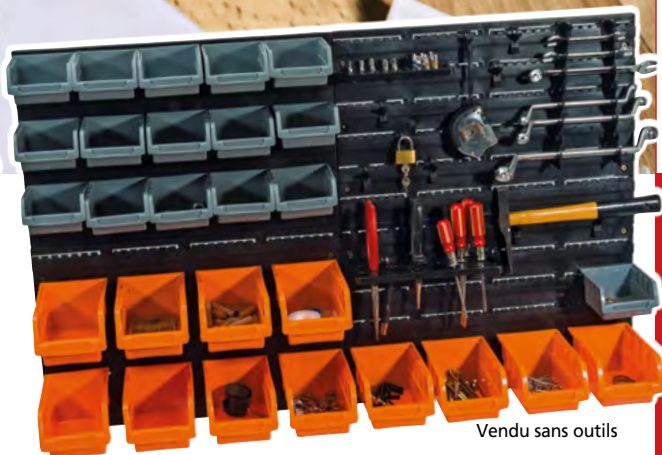

Vendu sans outils

#### LES 4 PANNEAUX Panneaux muraux

14,99€

Réf. 10842

Emboîtables 96 x 54 cm, les 4 panneaux.  
Dim. 1 panneau 48 x 27 cm.

Avec 13 portes outils et 28 bacs de rangement dont :

- 16 bacs de 109 x 90 x 50 mm.
  - 12 bacs de 163 x 103 x 75 mm.
- Idéal pour ranger vis, écrous et outils.

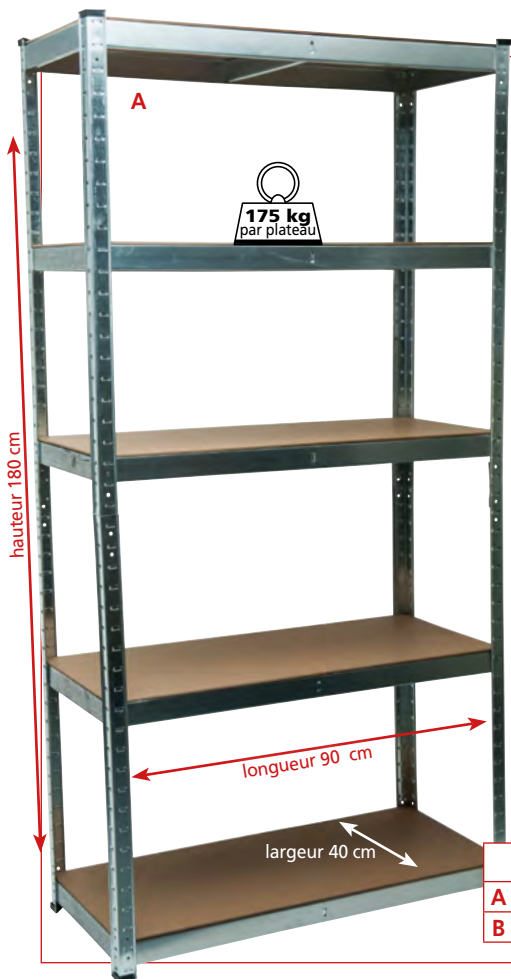

## Les étagères modulables

#### IDÉES D'ASSEMBLAGE



#### AU CHOIX

29,99€

#### Étagères charges lourdes

Modulables. Structure en acier galvanisé, plateaux en bois MDF. Chaque étagère s'installe à la hauteur souhaitée. Assemblage étagère haute ou façon établi, montage facile et rapide par encoches, sans vis ni boulon. Livrée démontée.

	Nbre plateau	Épaisseur plateau	MAXI/plateau	Total étagère	Réf.	Prix
A	5	4 mm	175 kg	875 kg	10725	<b>29,99€</b>
B	8	3,3 mm	90 kg	720 kg	15256	<b>29,99€</b>

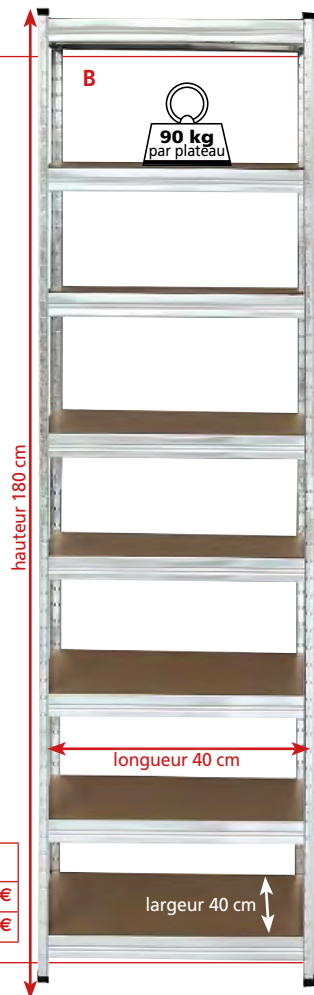

# L'outillage électroportatif



## POWERPLUS

GARANTIE 2 ANS

# 49,99€

Réf.9734

### Perceuse visseuse dévisseuse 20 volts

Sans fil à batterie Lithium. Avec un mandrin 10 mm Keyless Chuck et 2 vitesses réglables. Livrée avec 1 batterie 20 volts et 1 chargeur.

## Les accessoires

### LES 2 PIÈCES 17,99€ Forets coniques étagés en acier HSS

Réf.6100 Les 2 pièces. Plaqués Titane. Permet des perçages rapides et progressifs à différents diamètres dans le métal, bois, plastique, tôle...  
• 1 foret Ø 4 à 30 mm par pas de 2 mm.  
• 1 foret Ø 4 à 12 mm par pas de 1 mm.



### LES 5 PIÈCES À PARTIR DE 4,99€ Disques pour meuleuse

Lot de 5 pièces à tronçonner.  
Ø 115 mm Fer Réf. 195 4,99€  
Ø 125 mm Fer Réf. 1949 5,99€  
Ø 230 mm Fer Réf. 189 11,99€



**Spécial fer / inox / tôle** Les 5 pièces  
Ø 115 mm x 1,6x 22,23 Réf. 2763 5,99€  
Ø 125 mm x 1,6x 22,23 Réf.10333 9,99€

BRICO

Outillage & chariot diable

### À PARTIR DE 22,99€

### Clé à griffe en acier forgé

- 14" Réf. 14976 22,99€
- 18" Réf. 14977 29,99€
- 24" Réf. 14978 49,99€



### Collier de serrage rapide

Noir ou blanc. Les 100 pièces.



Long. mm	Larg. mm	Noir Réf.	Blanc Réf.	Prix
100	2,5	12175	12179	1,99€
200	4,6	12176	12180	2,99€
300	4,8	12177	12181	3,99€
400	7,6	12178	12182	6,99€



200 kg de charge

# 59,99€

### Chariot diable pliable professionnel

Roues gonflables Ø 260 mm, 10".  
Bavette 31 x 26,5 cm pliable pour le rangement.  
Charge maxi 200 kg.  
Hauteur monté : 1,10 m.



Plié

Roues gonflables



150 kg de charge

# 69,99€

### Chariot diable pliable

À bavette rabattable avec 6 roues pleines. Idéal pour monter les escaliers, grande stabilité. Charge maxi 150 kg. Hauteur de 0,79 à 1,14 m. Dim. bavette 30 x 30 cm.



**GARANTIE 2 ANS** Applique solaire à LED blanches avec détecteur de mouvement

À PARTIR DE **12,99€**

Angle d'éclairage 270° sur 3 phases d'éclairage. Batterie au Lithium 3,7 volts. Livrée avec système de fixation murale, vis et chevilles.

- 32 Led 160 lumens 1200 mAh Réf. 11337 **12,99€**
- 90 Led 260 lumens 2400 mAh Réf. 11338 **22,99€**



Tête inclinable

**GARANTIE 2 ANS** Projecteur led étanche

À PARTIR DE **7,99€**

Intérieur/Extérieur 220-240 Volts. Ultra-puissant. À large faisceau. Angle d'éclairage 130°. Éclairage couleur blanche. Livré avec câble de 20 cm.

**Ultra plat**

**Projecteur plat à led IP65**

**Projecteur plat à led avec radar IP 44**



Tête et radar inclinables

Watts	LED	Lumens	Distance Ø	Réf.	Prix
10	12	800	10 m	13108	<b>7,99€</b>
20	24	1600	15 m	13109	<b>11,99€</b>
30	39	2400	20 m	13110	<b>15,99€</b>
50	56	4000	25 m	13111	<b>22,99€</b>

Watts	LED	Lumens	Distance Ø	Réf.	Prix
10	12	800	10 m	13112	<b>13,99€</b>
20	24	1600	15 m	13113	<b>18,99€</b>
30	39	2400	20 m	13114	<b>21,99€</b>
50	56	4000	25 m	13115	<b>26,99€</b>



**26,99€** Enrouleur électrique 15 mètres

Réf.8111

Câble 3 x 1 mm<sup>2</sup>. Avec 4 prises de terre. Fusible thermique en cas de surchauffe.



**6,99€**

Réf.14987

**Lampe frontale**

Avec tête orientable 10 LED. Sangle ajustable, 3 modes d'éclairage. Autonomie 3,5 h environ. Portée 10 m. 3 piles type AAA fournies.



À PARTIR DE **34,99€**  
**Lampe frontale à LED rechargeable**

Batterie Lithium 3,7 V. 3 options d'éclairage. Focalisation intense, zoom et faisceau réglable 90°. Autonomie 4h environ. Sangle ajustable élastique. Livrée avec câble de chargement.

- 4 Ah 10 watts 300 lumens portée 300 m Réf. 14986 **34,99€**
- 5,2 Ah 12 watts 900 lumens portée 800 m Réf. 14985 **44,99€**





Embouts acier CE anti-écrasement 200 joules

Semelles anti-perforation

NORMES - EN ISO 20345 - 2022



Semelles injectée PU

LA PAIRE **44,99€** AU CHOIX

**Chaussures de sécurité S1P**

Montantes et conçues pour une utilisation polyvalente, confortables grâce à la maille intérieure qui offre une excellente respirabilité. Avec embout en acier CE, semelle antidérapante moulée par injection PU et anti perforation qui peut supporter jusqu'à 1100 N de pression.

Taille	39	40	41	42	43	44	45	46
Réf	15411	15412	15413	15414	15415	15416	15417	15418



NORMES - EN ISO 20345 - 2011

Embouts acier



Semelles anti-perforation résistantes aux hydrocarbures

LA PAIRE **49,99€** AU CHOIX

**Chaussures de sécurité basses Style BASKET Modèle "GALENA" S1P**

GRIS/NOIR, en cuir velours, côtés perforés.

Taille	40	41	42	43	44
Réf	11628	11629	11630	11631	11632



LES 4 PAIRES **10,95€** AU CHOIX

**Chaussettes, les 4 paires Marque LMA, "ELIOS"**

Pré-talons, talons et pointes renforcés en polyamide, double bord, côtés élastiques. Très confortables. (Couleurs panachées).  
 • Taille 39/42 Réf. 14272  
 • Taille 43/45 Réf. 14273



**Verte**



**Grise**



**Bleue**

AU CHOIX **34,99€**

**Combinaison de travail**

2 fermetures à glissière. Verte, grise ou bleue

en **polycoton 245 g/m<sup>2</sup>** (65% polyester, 35% coton).

Taille	40/42-S	44/46-M	48/50-L	52/54-XL	56/58-XXL	60/62-XXXL
Verte Réf.	3130	3131	3132	3133	3134	3135
Grise Réf.	8621	8622	8623	8624	8625	8626
Bleue Réf.	2774	1066	1067	1068	1069	2775



AU CHOIX **36,90€**

**Veste bicolore micropolaire noir**

3 couches. Marque LMA "Injection", 280 g/m<sup>2</sup>. Col montant, traitement déperlant, membrane imper-respirante. 3 poches et fermeture à glissière.  
 • T2 Réf. 14250 • T5 Réf. 14253  
 • T3 Réf. 14251 • T6 Réf. 14254  
 • T4 Réf. 14252





NORMES - EN ISO 20345 - 2022

LA PAIRE

**24,99**

AU CHOIX

**Chaussures de sécurité imperméables protection **S3****

Montantes, polyvalentes et confortables grâce à une excellente respirabilité. Avec embout en acier CE, semelle antidérapante moulée par injection PU et anti perforation qui peut supporter jusqu'à 1100 N de pression.

Embouts acier CE anti-écrasement 200 joules

Taille	39	40	41	42	43	44	45	46
Réf	15402	15403	15404	15405	15406	15407	15408	15409



À PARTIR DE

**44,90****Chaussures de sécurité basses**Design SPORT **S1P**

Doublure en maille polyester offrant respirabilité et confort. Fermeture à lacets. Semelles anti-perforation résistantes aux hydrocarbures.

Modèle	Taille	38	39	40	41	42	43	44	45	46	Prix
<b>A OTAVITE</b>	Réf.	14517	14518	14519	14520	14521	14522	14523	14524	14525	<b>44,90€</b>
<b>B MILLERITE</b>	Réf.	-	-	10967	10968	10969	10970	10971	10972	10973	<b>49,90€</b>

**Polycoton**

Bande auto agrippante

Protection des genoux

Porte genouillère

**29,90**

AU CHOIX

**Pantalon bicolore**  
280 g/m<sup>2</sup>  
Marque LMA,  
modèle  
"SULFATE"

Taille 38 à 52.

Gris/noir.

Avec multi poches.

Renfort aux genoux,

braguette zippée.

**60% polyester**  
**38% coton**  
**2% élasthanne**

Porte outils

Ceinture élastique

Poches

Passepoils rétro-réfléchissants

**B****39,90**

AU CHOIX

**Pantalon de travail 250 g/m<sup>2</sup>**  
Marque LMA, modèle "BASALTE"

En tissu canvas extensible noir avec plusieurs poches, triple pique.

LA PAIRE

**1,99**

AU CHOIX

**Gants de précision Gris**  
Tricot sans couture à base de polyester.

Poignet tricot.

Taille	8	9	10
Réf	14274	14275	14276



LA PAIRE

**5,95**

AU CHOIX

Gants anticoupeure

Taille	8	9	10	11
Réf	14419	14420	14421	14422



**Gants tous travaux**  
Rouge/noir

LA PAIRE

**2,90**

AU CHOIX

Tricot rouge sans couture à base de polyester. Latex noir avec finition paume adhésive. Poignet tricot.

Taille	8	9	10
Réf	11689	11690	11691

LA PAIRE

**5,99**

AU CHOIX

**Gants en cuir pleine fleur**  
vachette

Pouce palmé, élastique de serrage au dos du poignet. Souple et résistant.

Taille	8	9	Taille	8	9	10
Réf	14423	14424	Réf	11689	11690	11691



BRICO

Vêtements de protection



**GARANTIE 2 ANS**  
**38,90€**

Réf. 15534

**Chaufferette électrique portable à accumulation de chaleur**

230 volts, 550 watts. Ø 18,5 cm. Branchez-là 3 minutes, retirez le cordon d'alimentation et elle vous restituera une douce chaleur pendant près de 3h en toutes circonstances : au lit, devant la télé. Soulage les douleurs. Se glisse sous la veste pour affronter le froid, à la montagne, à la pêche, à la chasse, en promenade... Livrée avec une housse.



**GARANTIE 2 ANS**

**64,49€**

Réf. 15532

**Chauffage mural 2000 watts avec télécommande**

220 volts. Thermostat réglable, minuterie programmable jusqu'à 7,5 h, programmation quotidienne ou hebdomadaire. Avec protection contre la surchauffe et affichage LED. Pour une surface de 15 à 25 m². Livré avec kit de suspension.



**GARANTIE 2 ANS**  
**28,49€**

Réf. 15531

**Chauffage céramique ventilé 3 positions 1500 watts**

230 volts. Avec thermostat. Chauffe très rapidement. Arrêt automatique en cas de chute. Dim. 17,5 x 21,5 cm. Peut fonctionner 24h/24h. Les composants en céramique diminuent la consommation d'énergie. Filtre poussières.



**Bouillotte 2L grise** 7,69€  
Caoutchouc naturel.  
Sac polyester extra-doux. Réf. 15535  
Dim. 32,5 x 19,5 cm.



**GARANTIE 2 ANS**

**64,99€**

Réf. 1219

**Chauffage radiant**

Pour bouteille de gaz Butane et Propane\*. Dim. 28 x H. 22 cm. Puissance maxi 4300 watts. Avec robinet de réglage. Livré avec tuyau et détendeur.

Chauffages & ampoules

HABITAT

Les ampoules LED À PARTIR DE 3,99€



A



B



C



D



E



F



G

**A Forme ballon vintage 7 W E27**

- Ø 80 mm Réf. 15584 5,59€
- Ø 95 mm Réf. 15585 8,99€
- Ø 125 mm Réf. 15586 9,99€

**B Forme tubulaire 4,5 W E14**

- 3000 K Réf. 15579 5,79€
- 6000 K Réf. 15580 5,79€

**C Dichroïque GU10**

- 5,5 W - 3000 K Réf. 15573 3,99€
- 5,5 W - 6000 K Réf. 15574 3,99€
- 7,5 W - 3000 K Réf. 15575 4,19€
- 7,5 W - 6000 K Réf. 15576 4,19€
- 10 W - 3000 K Réf. 15577 4,69€
- 10 W - 6000 K Réf. 15578 4,69€

**Dichroïque MR16**

- 5 W - 3000 K Réf. 15571 4,69€
- 5 W - 6000 K Réf. 15572 4,69€

**D A60 E27**

- 8,5 W - 3000 K Réf. 15589 4,19€
- 8,5 W - 6000 K Réf. 15590 4,19€
- 11 W - 3000 K Réf. 15591 4,45€
- 11 W - 6000 K Réf. 15592 4,45€
- 13 W - 3000 K Réf. 15593 4,59€
- 13 W - 6000 K Réf. 15594 4,59€
- 15 W - 3000 K Réf. 15595 4,69€
- 15 W - 6000 K Réf. 15596 4,69€

**E Série or E27**

- 4 W - 3000 K Réf. 15588 4,39€
- 7 W - 3000 K Réf. 15581 4,89€

**Vintage 4 W E14**

- F 2500 K Réf. 15582 4,49€
- G 2500 K Réf. 15583 4,49€

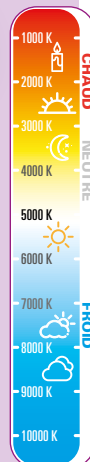

\* Le gaz Propane est vivement conseillé : il permet de travailler jusqu'à -40° C. La pression est nettement supérieure au Butane.

# Évitez puces, tiques, rongeurs, insectes...



jusqu'à  
200 m<sup>2</sup>



GARANTIE 2 ANS

**14,99**

Réf. 5241

## Destructeur antinuisible "PEST REJECT" électrique 230 volts DOUBLE TECHNOLOGIE

**ELECTROMAGNÉTISME** Efficace contre les araignées, fourmis, cafards, rats et autres rongeurs.

**ULTRASONS** Efficace contre les moustiques, mouches.  
1 - Ce dispositif, simple et révolutionnaire envoie des impulsions électromagnétiques dans les câbles des murs. L'atmosphère hostile créée ne tue pas les insectes mais les fait fuir.

2 - Les ondes ultra sons émises en permanence provoquent chez les insectes un malaise les repoussant hors du rayon d'action de l'appareil.

DÉCAMP' RÉPULSIF

50 à 325 m<sup>2</sup>  
MAXI



GARANTIE 2 ANS

**89,99**

Réf. 5121

## Anti-nuisible à ultrasons 325 m<sup>2</sup>

Maxi 50 Hz/230 V. Fonctionne sur secteur (adaptateur fourni). Éloigne rongeurs, araignées, puces, mites, insectes...



GARANTIE 2 ANS

**25,99**

## Anti-nuisible à ultrasons

230 volts. Repousse rats, souris et insectes rampants par l'émission d'ultra-sons. Sans danger pour l'homme et les animaux domestiques.

Modèle  
Réf. 4904

Surface maxi protégée :

50 m <sup>2</sup>	Réf. 331	<b>25,99€</b>
140 m <sup>2</sup>	Réf. 4904	<b>45,99€</b>
325 m <sup>2</sup>	Réf. 5121	<b>89,99€</b>

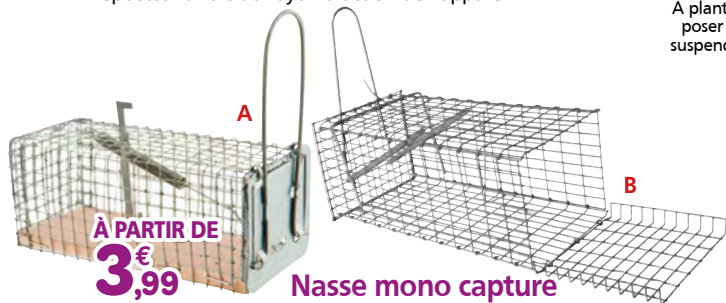

À PARTIR DE  
**3,99**

## Nasse mono capture

Pour capturer, rats, souris en plaçant un appât au centre.

• Nasse souris

A 11 x 5,5 x 5,5 cm Réf. 13096 **3,99€**

• Nasse rats et souris

20 x 10 x 10 cm Réf. 13097 **6,99€**

B 30,5 x 15 x 12,5 cm Réf. 13098 **8,99€**

**Réutilisable & durable !**

À planter,  
poser ou  
suspendre



GARANTIE 2 ANS

**27,99**

Réf. 5530

Énergie solaire  
**Écologique**

## Répulsif solaire électronique à ultrasons universels

Intérieur ou extérieur. Avec détecteur de mouvement, flash lumineux et signal fort pour faire fuir chiens, chats, renards, fouines, rats, pigeons, chauve-souris... Inoffensif pour l'homme et les animaux domestiques. Réglages des fréquences, des distances et de la sensibilité. Livré avec 3 accus et cordon USB si défaut solaire. 12,7 x 8,7 x 5 cm.

**WERKA PRO**

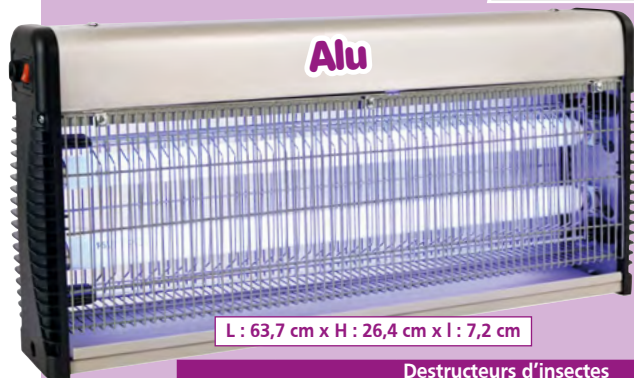

Alu

L : 63,7 cm x H : 26,4 cm x l : 7,2 cm

GARANTIE 2 ANS  
À PARTIR DE

**19,99**

**PRIX EN BAISSÉ**

## Destructeurs insectes électriques 240 volts

Modèle extérieur (sous abri) et intérieur

Ces appareils diffusent une lumière ultraviolette qui attire les insectes volants : mouches, moustiques, mites... qui les électrocutent au contact de leur grille à haute tension, inoffensive pour l'homme. Faible consommation. Avec tiroir de récupération amovible.

Modèle  
Réf. 13088

Destructeurs d'insectes

Puissance	Grille haute tension volts	Superficie m <sup>2</sup>	Nombre de tube	Réf	Prix
12 W	2000-2500	30	2 x (6 W)	13082	<b>19,99€</b>
20 W	2000-2500	80	2 x (10 W)	13084	<b>25,99€</b>
30 W	2000-2500	100	2 x (15 W)	13086	<b>29,99€</b>
36 W	2000-2500	150	2 x (18 W)	13088	<b>32,99€</b>

Tube de remplacement

Tube de remplacement	l x Ø (cm)	Réf	Prix
6 W	22,6 x 1,6	13083	<b>4,99€</b>
10 W	34,5 x 2,8	13085	<b>4,99€</b>
15 W	45,1 x 2,8	13087	<b>4,99€</b>
18 W	60,4 x 2,8	13089	<b>4,99€</b>

Pour vos buffets, réceptions...

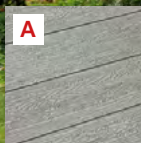

À PARTIR DE  
**39,99€**

### A Table pliante rectangulaire aspect bois

Résistante et légère. Plateau en polyéthylène, structure en acier peint, poignée de transport. Résistance 150 kg.

**180 cm** • Dim. 180 x 74 x 74 cm, 8 personnes.  
Épaisseur plateau 3,7 cm. poids 12,5 kg. Tube 25 mm.  
Réf. 15293 **59,99€**

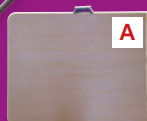

### B Banc pliant aspect bois

• Dim. 182 x 28 x 43 cm, 4 personnes.  
Tube 19 mm. Épaisseur plateau 3,7 cm en polyéthylène.  
3 Pieds en acier peint. Poignée de transport. Résistance 250 kg.  
Poids 6,6 kg. Réf. 15294 **44,99€**



### C Table pliante rectangulaire

**120 cm** • Dim. 120 x 60 x 74 cm, 6 personnes.  
Hauteur réglable (55/61/74 cm), tube 25 mm en acier.  
Épaisseur plateau 3,7 cm en polyéthylène.  
Poignée de transport. Résistance 100 kg.  
Poids 7,2 kg. Réf. 15290 **44,99€**



### D Table pliante ronde Ø 150 cm

• Dim. Ø 150 x H. 74 cm, 8 personnes.  
Tube Ø 25 mm en acier. Épaisseur plateau 3,8 cm en polyéthylène.  
Poignée de transport. Résistance 120 kg.  
Poids 15 kg. Réf. 15291 **99,99€**

### E Mange debout pliant Ø 80 cm

• Dim. Ø 80 x H. 110 cm.  
Tube Ø 22 mm en acier.  
Épaisseur plateau 3,7 cm en polyéthylène.  
Poids 5,6 kg. Réf. 15292 **39,99€**





À PARTIR DE  
**24,99€**

**Table pliante rectangulaire**

Résistante et légère. Plateau en polyéthylène, structure en acier peint, poignée de transport. Résistance 150 kg.

**180 cm** • Dim. 180 x 74 x 74 cm, 8 personnes.  
Épaisseur plateau 3,7 cm. poids 12,5 kg. Tube 25 mm.

- A** Gris clair Réf. 11344 **54,99€**
- C** Gris Réf. 14644 **54,99€**

**240 cm** • Dim. 239 x 74 x 74 cm, 10 personnes.  
Épaisseur plateau 3,7 cm. Poids 16 kg. Tube 25 mm.

- A** Gris clair Réf. 11345 **74,99€**
- C** Gris Réf. 14645 **74,99€**

**B Banc pliant gris clair**

Épaisseur plateau 3,7 cm en polyéthylène. Tube 19 mm. Poignée de transport. Résistance 240 kg.  
• Dim. 182 x 28 x 43 cm, 4 personnes. 3 Pieds en acier peint. Poids 6,6 kg. Réf. 11346 **41,99€**  
• Dim. 240 x 28 x 43 cm, 5 personnes. 4 Pieds en acier peint. Poids 8,3 kg. Réf. 15289 **69,99€**

**D Chaise pliante**

Épaisseur assise et dossier 4 cm. Avec poignée de transport. Tube Ø 25 mm. Résistance 250 kg.  
• Dim. 55 x 46 x 83 cm. Réf. 15361 **24,99€**

**2 couleurs**



À PARTIR DE  
**5,99€** **Housse extensible**  
**180 g/m<sup>2</sup>\***

94% polyester et 6% élastane.

- E** Pour chaise pliante. Dim. 55 x 46 x 83 cm.  
• Blanche Réf. 15489 **5,99€**
- F** Pour table pliante Dim. 180 x 74 x 74 cm.  
• Blanche Réf. 11323 **12,99€**  
• Noire Réf. 11324 **12,99€**
- F** Pour table pliante Dim. 240 x 74 x 74 cm.  
• Blanche Réf. 11349 **13,99€**  
• Noire Réf. 11350 **13,99€**
- G** Pour mange debout Dim. Ø 80 x 110 cm.  
• Blanche Réf. 15491 **9,99€**
- H** Pour table Dim. Ø 150 x 74 cm.  
• Blanche Réf. 15490 **16,99€**

Mobilier pliant

HABITAT

\* Dimensions et poids, tolérance 5%.



GARANTIE 2 ANS

**49,99€****WERKA PRO****Réchaud à gaz en fonte,  
3 feux**

Puissance 8000 watts. 3 débits, 2 rampes, 3 robinets de réglage, 3 pieds, Ø 30 cm. Fonctionne sur butane et propane selon le détendeur. Raccord gaz à vis ou à tétine. Poids 5,8 kg.

**Modèle  
professionnel**

Pour toutes vos conserves,  
paellas, confitures...

**11,99€**

Réf. 2565

**Détendeur  
gaz butane NF**

28 mbar - 1,3 Kg/h. A vis ou tétine.  
Livré avec tétine et raccords. Valve de sécurité.  
(Avec limiteur de débit incorporé).

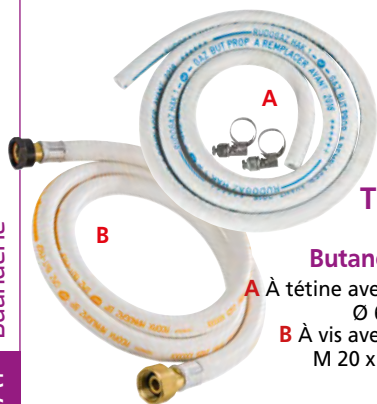

À PARTIR DE

**6,99€****Tuyaux  
à gaz  
Butane et propane 1,5 m**

**A** À tétine avec 2 colliers de serrage.  
Ø 6 mm. Réf. 2103 **6,99€**

**B** À vis avec 2 embouts renforcés  
M 20 x 150. Réf. 2501 **17,99€**



À PARTIR DE

**29,99€****Réchaud à gaz**

Feux en acier inox. Butane et propane.

- 1 feu 1400 Watts. Dim. 27 x 27 x 10 cm. Réf. 2895 **29,99€**
- 2 feux 2600 Watts 1 feu de 1200 W, 1 feu 1400 W. Dim. 60 x 31 x 10 cm. Réf. 1553 **42,99€**
- 3 feux 3450 Watts 1 feu de 1400 W, 1 feu 1200 W, 1 feu 850 W. Dim. 60 x 31 x 10 cm. Réf. 613 **49,99€**

**Inox**

LES 12 PIÈCES

**3,99€****Pinces à linge en inox**

Réf. 4430

12 pièces

En acier inoxydable, ne rouille pas et ne tache donc pas votre linge. Ne casse pas sous l'effet du soleil.

**WERKA PRO****32,99€**

Réf. 8304

**Séchoir inox 18 mètres**

Pliable, structure en acier  
inoxydable. Étendage  
intérieur/Extérieur.

Ne rouille pas. Préserve et  
ne marque pas le linge  
grâce à ses tubes de 9 mm.  
Dim. : L. 1,54 m x  
H. 99 cm x l. 62 cm.

# Le Mobilier style design **WERKA PRO**

Meuble en particule  
de bois. Épaisseur 12 mm.  
Livré en kit

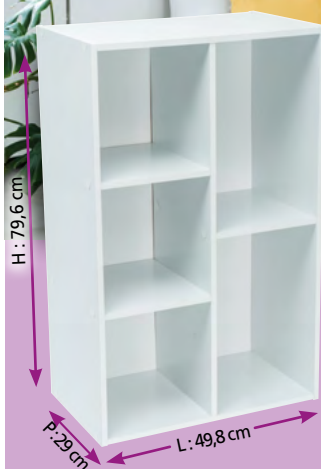

**37,99**

Réf. 9672

**Cube 5 niches**

Juxtaposés.



**33,99**

Réf. 9676

**Meuble rayonnage**

5 étagères.



**79,99**

Réf. 9668

**Blocs 4 tiroirs** Sur roulettes.



À PARTIR DE

**19,99**

**Cubes de rangement**

Modulables. Couleur blanc.

**C** Cube 2 niches Réf. 9669 **19,99€**

**D** Cube 3 niches Réf. 9670 **26,99€**

**E** Cube 4 niches Réf. 9671 **37,99€**

**F** Cube 5 niches Réf. 9678 **44,99€**



**59,99**

Réf. 9677

**Meuble 3 étagères** 2 portes.



À PARTIR DE

**32,99**

**Blocs de rangement avec porte**

Modulables. Style design. Couleur Blanc.

**H** Bloc 2 portes Réf. 9673 **32,99€**

**I** Bloc 3 portes Réf. 9674 **44,99€**

**J** Bloc 4 portes Réf. 9675 **54,99€**

**K** Bloc 5 portes Réf. 9679 **66,99€**



# Les accessoires poêle & cheminée

2  
dimensions



À PARTIR DE

**19,99€**

**Panier à bûches  
en osier naturel**

Forme ovale, avec poignée.

**A** 50 x 30 x H. 8/20 cm

Réf. 15399 **19,99€**

**B** 58 x 38 x H. 9/21 cm

Réf. 15400 **29,99€**



**39,99€**

Réf. 15401

**Chariot à bûches  
en osier**

Avec roulettes. Couleur  
osier naturel.

Dim. 47 x 47 x H. 97 cm.



**19,99€**

Réf. 15393

**Panier range  
bûches**

Design élégant,  
acier peint noir.  
Dim. 48 x 38,5 x  
H. 42 cm.

À PARTIR DE

**33,99€**

**Range bûches design**

Moderne et élégant, pour l'intérieur.  
Noir, en métal peint. Idéal pour stocker  
votre bois de chauffage dans votre pièce  
à vivre, gain de place. Tube rectangulaire  
40 x 20 mm, Ø 20 mm. Montage facile.

• 100 x 45 x 30 cm Réf. 12183 **33,99€**

• 172 x 45 x 30 cm Réf. 12184 **37,99€**



**35,99€**

Réf. 15420

**Range bûches**

Dim. H. 111 x 34 x 34 cm.

Structure acier peint  
noir. Stable et très  
pratique pour isoler  
votre bois de l'humidité  
du sol, ses lignes  
élégantes et sa taille  
compacte en font une  
pièce déco.  
Montage facile.





**WERKA PRO**

À PARTIR DE

**5€  
99****Sac porte bûches**Grand volume, multi usage. **50 kg de charge**, idéal pour transporter vos bûches.**A** 30 x 60 x H. 40 cm, 50 kg de charge. Tissu polyester, intérieur imperméable. Couleur beige.**B** 30 x 60 x H. 40 cm, 50 kg de charge. Tissu polyester, intérieur imperméable. Couleur grise.**C** 30 x 60 x H. 40 cm, 50 kg de charge. 100% jute naturelle, revêtement intérieur plastifié.**D** 50 x 27 x H. 34 cm. Feutre gris, résistant et léger.

Réf. 10891

**5,99€**

Réf. 10892

**6,99€**

Réf. 15396

**7,99€**

Réf. 15388

**12,95€**

À PARTIR DE

**22€  
99****Panier à bûches et de rangement**

Pour transporter et stocker vos bûches ou granulés de bois. Polyvalent, utilisez-le pour ranger vos jeux ou revues.

**A** Ø 39 x H. 31 cm. Polyuréthane similicuir noir, finition couture sellier.**B** Ø 39 x H. 31 cm. Feutre gris, se plie en quelques secondes, facile à ranger.**C** L. 45 x P. 33 x H. 39 cm. Feutre gris, résistant et léger.

Réf. 15389

**22,99€**

Réf. 15390

**22,99€**

Réf. 15391

**26,99€**

AU CHOIX

**39€  
99**

Réf. 15394

**Range bûches 2 niveaux**

Dim. H. 122 x 35,5 x 35,5 cm.

Structure acier peint noir.

Format compact, parfait pour stocker votre bois de façon esthétique.

Tube rectangulaire 15 x 15 mm, épaisseur 0,8 mm. Montage facile.

Équipé de 3 crochets supports pour vos accessoires de cheminée



Réf. 15419

**Range bûches 2 niveaux**

Dim. H. 76 x 33 x 33 cm.

Structure acier peint noir.

Sa taille compacte et son petit format vous permettront de lui trouver facilement une place près de votre cheminée.

Tube rectangulaire 4 x 25 mm, épaisseur 4 mm. Montage facile.



# L'équipement cheminée

Équipement poêle & cheminée

HABITAT



**7€  
99**

Réf.2665  
**Poêle à  
châtaigne**  
Ø 28 cm. En acier poli.

**WERKA PRO**

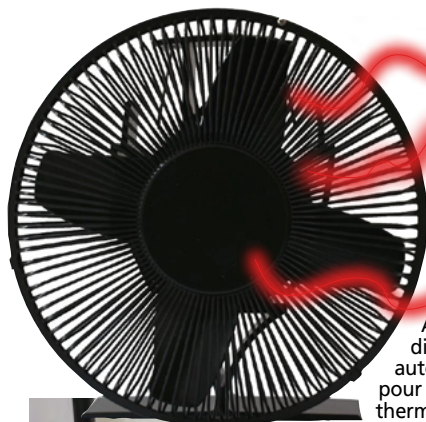

**79€  
99**

Réf.15065

**Ventilateur pour poêle  
à bois**

Avec grille de protection. Se pose directement sur le poêle, complètement autonome, il utilise la chaleur du poêle pour s'auto-alimenter grâce à la plaque thermoélectrique au centre du ventilateur (effet Seebeck), sans aucun branchement électrique. Une chaleur mieux répartie vous permet de gagner considérablement en confort et de réaliser des économies d'énergie. **Ultra silencieux.**



**29€  
99**

Réf.15395

**Serviteur de  
cheminée**

5 pièces.

Dim. support

Ø 17 x H. 35 cm,

L. serviteur 52 cm.

Acier peint noir.

Pratique et déco,

il réunit en un seul

produit l'ensemble

des accessoires

nécessaires pour

entretenir votre

feu. Contient un balai,

une pelle, un crochet,

un tisonnier et un seau

de support.



**19€  
99** Recyclez  
malin

Réf.15392

**Presse à briquelette papier et carton**

Dim. L. 32 x l. 14 x H. 16 cm. Métal noir. Recyclez vos cartons et papiers usagés en combustible utile. Facile à utiliser : faire tremper le papier déchiqueté puis transférer la matière dans la presse, l'actionner pour extraire toute l'humidité et laisser sécher les briquelettes moulées avant de les utiliser.



LA PIÈCE

**5€  
99**

Réf.13496

**Gant de protection  
anti chaleur en coton**

Bouclette. Résiste jusqu'à 250°C. Ambidextre.



**WERKA PRO**

Profitez de  
votre cheminée en toute confiance !

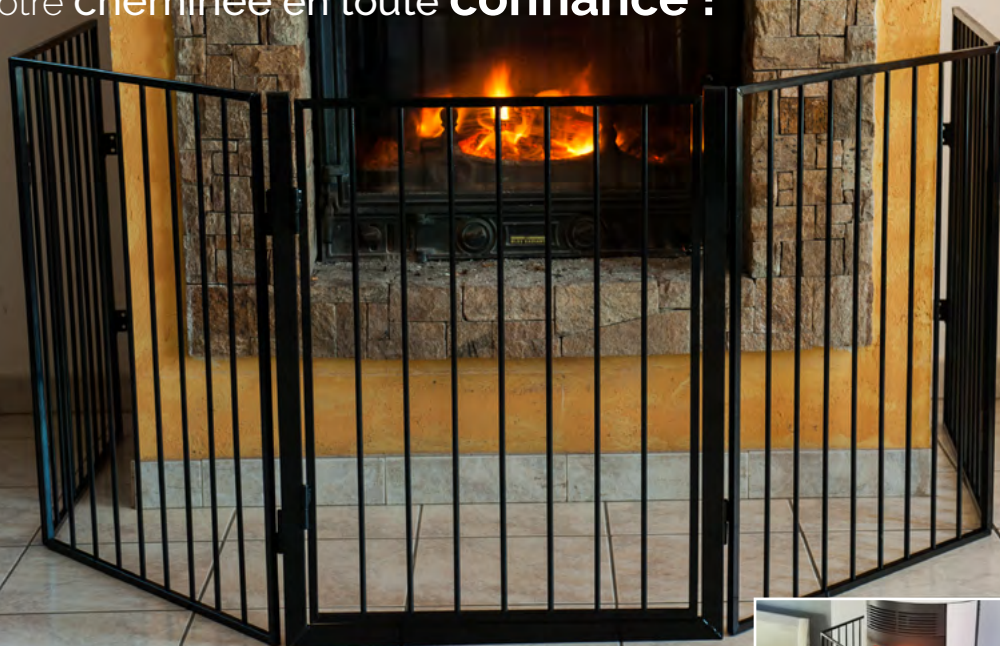

NORME : EN 1930-02 (2012)

À PARTIR DE

**69,99**€

Barrières de sécurité

Protégez votre maison des risques potentiels liés à votre cheminée, poêle. Composée de pans modulables en métal peint dont un avec une porte, prend la forme souhaitée, elle peut également se positionner entièrement droite.

Dim. d'un pan : H. 76 cm x L. 60 cm.

**A** 4 panneaux. Dim. H. 76 cm x L. 240 cm Réf. 15380 **69,99€**

**B** 5 panneaux. Dim. H. 76 cm x L. 300 cm Réf. 15381 **79,99€**

Kit de fixation murale inclus.



**2**  
dimensions



NORME : EN 13501-1 (2018)  
CLASSIFICATION Bfl-S1

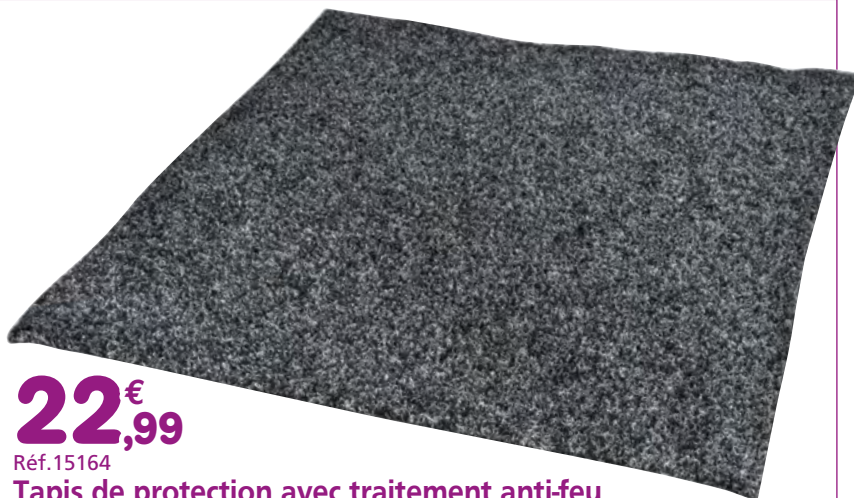

**22,99**€

Réf. 15164

Tapis de protection avec traitement anti-feu

Dim. 100 x 120 cm, épaisseur 4,5 mm. 590 g/m<sup>2</sup>.

Protège les surfaces qu'il couvre, parquet, moquette... Ralentit les risques d'incendie car difficilement inflammable. Amortit les chocs, évite les salissures devant la cheminée. 70% Polypropylène, 30% Polyester.

À PARTIR DE

## 9,99 € Joint tresse noir rond ou plat pour insert de cheminée ou poêle

En fibre de verre. Longueur 2,50 m. Assure une parfaite étanchéité des portes d'inserts, foyers, poêles ou chaudières... Favorise un fonctionnement optimal du foyer et permet de limiter la consommation excessive de combustible et l'encrassement des vitres. Permet de limiter les risques d'intoxication au monoxyde de carbone. Il est recommandé de changer le joint chaque année. Livré avec un tube de colle.

### A Joint rond

Ø 4 mm	Réf. 13235	9,99€
Ø 6 mm	Réf. 13236	10,99€
Ø 8 mm	Réf. 13237	11,99€
Ø 10 mm	Réf. 13238	12,99€
Ø 12 mm	Réf. 13239	13,99€
Ø 15 mm	Réf. 13240	14,99€

### B Joint plat

10 x 1,2 mm	Réf. 13241	12,99€
15 x 1,2 mm	Réf. 13242	13,99€
12 x 6 mm	Réf. 13243	14,99€

## Étanchéité d'insert

Colle réfractaire pour joint 50 ml  
Couleur noire.  
Tenue à 1100°C.  
Réf. 13244 6,99€



7 litres



11 litres



14 litres



26 litres

À PARTIR DE

## 15,99 € Seau à cendres

Permet de récupérer les cendres chaudes sans se salir, avec anse pour faciliter le transport.

**A 11 litres** Ø haut 34/24 cm, Ø bas 26/24 cm, H. 30 cm. Avec couvercle, métal galvanisé  
Réf. 15382 15,99€

**B 14 litres** Ø haut 27 cm, Ø bas 21 cm, H. 32 cm. Métal peint noir  
Réf. 15383 15,99€

**C 26 litres** Ø haut 34 cm, Ø bas 25 cm, H. 38 cm. Avec couvercle métal peint noir  
Réf. 15384 24,99€

## 15,99 € Seau 7 litres et pelle à cendres

Réf. 11347

Acier galvanisé et poignée en bois. Pour récupérer les cendres chaudes. Dim. seau Ø 21/29,5 cm x H. 25/39 cm - Pelle L. 45 cm x l. 11 cm.

### Pelle à cendres

Métal peint noir et manche bois.

**A** L. 44 x l. 17 x H. 13 cm. Réf. 15385 5,99€

**B** L. 46 x l. 23 x H. 12 cm. Réf. 15386 6,99€

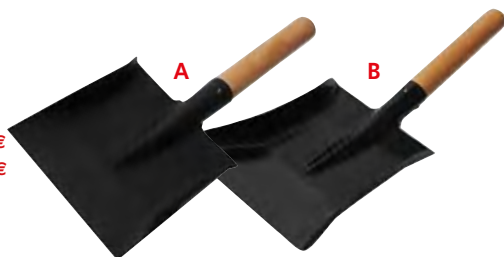

WOODSTOCK  
**MOUSS' EXPRESS**  
Nettoyant vitre insert et  
grille barbecue.  
Réf. 15517  
**6,99 €**  
**Mouss' Express 500 ml Spray\***

Pour décaper, nettoyer vitre d'insert, poêle et grille barbecue.



**5,99 €**  
Réf. 13227  
**Nettoyant vitre insert 500 ml Spray\***

Nettoie les dépôts de fumée, goudron sur vitres d'inserts, poêles et foyers. Idéal sur vitre tiède ! Nettoie sans laisser de traces.



**17,99 €**  
Réf. 13495  
**Poudre de ramonage\***  
14 sachet de 70 g. Entretien continu, mettre un sachet par semaine pour dessécher, décomposer et décoller les suies et goudrons.



**12,99 €**  
Réf. 13231  
**Produit dégraissant\* 800g**  
100% matière active. Élimine le goudron présent dans le foyer et le conduit.



GARANTIE 2 ANS

**44,99€**

**WERKA PRO**

**Aspirateur avaleur de cendres  
18 litres 1200 W - 230 V**

Réf. 15035

Cuve métal peint avec poignée de transport.  
Monté sur roulettes pivotantes.  
Aspire les cendres froides des cheminées,  
poêles à bois ou granulés...

Accessoire  
complémentaire

Filtre  
cartouche de  
remplacement  
Réf. 15036  
**8,99€**



GARANTIE 2 ANS

**75,99€**

Réf. 5554

**Aspirateur  
avaleur de  
cendres chaudes\* ou froides 950 W**

230 V 50 Hz. 18 litres, sur roues, en tôle laquée. Aspire  
les cendres des cheminées, poêles à bois ou à granulés  
950 W. Avec poignée de transport. Fonction soufflerie.  
\* Température Maxi des cendres 40°.

GARANTIE 2 ANS

**49,99€**

Réf. 15515

**WERKA PRO**

**Aspirateur avaleur de cendres 20 L - 1200 W**

230 V 50 Hz. 20 litres, cuve en acier chromé, monté sur roulettes,  
aspire les cendres froides des cheminées, poêles bois ou granulés...

Accessoires complémentaires

Buse ovale alu

Réf. 15518 **3,99€**

Filtre cartouche de remplacement

Réf. 15516 **8,99€**



## L'entretien



**5€  
49**



Réf.10027  
**Sac de pellet de chauffage BIO**

15 kg, 100% naturel. Idéal pour les poêles à granules. Assure un chauffage performant d'excellente qualité. Certifié EN PLUS A1 et conforme à la norme EN 14961-2. Ø granule 6 mm.

**PRIX EN BAISSÉ**

**FLAMINO**

**4€  
99**

Réf.15493  
**Granulés de bois naturel**

15 kg, pellets composés de sciures et copeaux 100% résineux. Pouvoir calorifique 4,7 kwh/kg. Taux de cendres < 0,6 %. Certifié DIN PLUS.



40 LITRES

**7€  
99**

Réf.15270

**Bois d'allumage**

100% naturel. Facilite le démarrage rapide et efficace de tous types de feux de bois.

**FLAMINO**



20 LITRES

**4€  
99**

Réf.10979

**Bois d'allumage**

Permet un allumage rapide et facile de votre cheminée, poêle à bois, insert, barbecue. Issu de bois français extra sec 100% résineux.



**11€  
99** Produit entretien permanent\* 800g

Réf.13230

100% matière active. Permet de doser soi-même la quantité d'agents actifs suivant la taille du foyer et le niveau d'encrassement du conduit.



À PARTIR DE **5€  
99**

**Allume feu laine de bois 100% végétal**

Pratique pour allumer tous les feux, cheminée barbecue, poêle, sans petit bois.

- 32 pièces Réf. 15520 **5,99€**
- 1 kg Réf. 14557 **12,99€**
- 5 kg Réf. 14558 **54,99€**



À PARTIR DE **1€  
99**

**Allume feu cubes**

Pratique pour allumer tous les feux, cheminée barbecue, poêle. 100% naturel.

- 32 cubes Réf. 14551 **1,99€**
- 72 cubes Réf. 14555 **5,99€**

\* Dangereux, respecter les précautions d'emploi.

Il est temps de profiter de votre **cheminée** !



À PARTIR DE

**7,99**



**Bûche de ramonage 1,1 kg**

Pour tous foyers ouverts ou fermés. Détruit par catalyse les dépôts de suie, de calcin, de goudron et de bistre. Permet de réaliser des économies de combustible et diminue les émissions polluantes. Garantie sans aucun contact avec le produit ! À base de bois français certifié PEFC™.

- La pièce Réf. 13228 **7,99€**
- Les 2 pièces Réf. 13229 **14,99€**



**1,99**

Réf.15162

**Bûche calorifique insert/poêle 920 g**

Longue durée, bois & paraffine. Sans odeur.

**PRIX EN BAISSE**



**7,49**

Réf.15269

**Bûche calorifique densifiée 12 kg**

8 pièces, 100% naturelle. Pour poêle, insert, cheminée... Fabriquée à partir de sciures et copeaux de bois non traités. 1 bûche densifiée équivaut à 3/4 bûches traditionnelles.



**FLAMINO**

LES 4 PIÈCES

**4,99**

Réf.10978



**Bûches densifiées haut pouvoir calorifiques**

Supérieur à 4,6 kWh/kg. Longue durée, les 4 pièces. Pour inserts, poêles à bois, cheminées... Composées de sciure et copeaux de bois feuillus et résineux, sans colle ni additifs. 1 bûche : 1 à 3 heures de chauffage. Dim. 28 cm et Ø 9 cm env.

25 LITRES

**8,99**

Réf.10980



**Bûches de bois 31 cm En filet, 25 litres = 25 dm<sup>3</sup>**

Pour inserts, poêles à bois, cheminées... 100% Bois durs : chêne, hêtre et frêne. Certifié Bois NF biocombustibles solides H1 et G1 "Bois de chauffage".



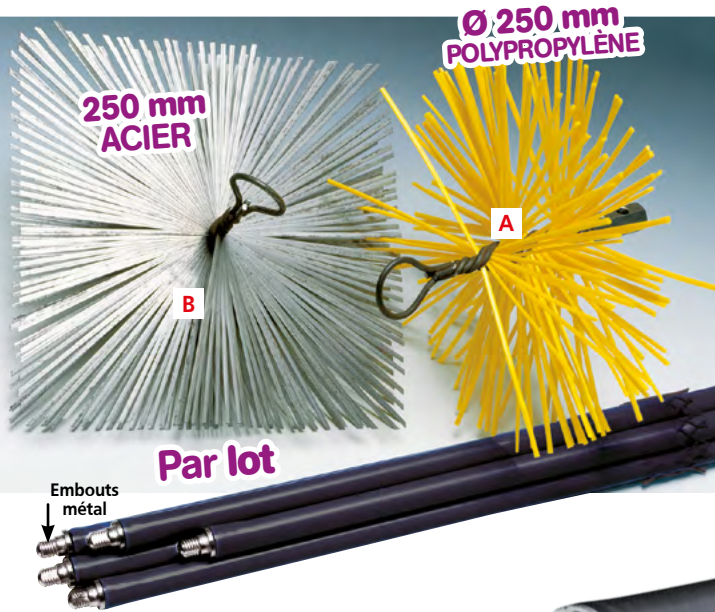

# WERKA PRO

À PARTIR DE  
**19,99€** Lot de ramoneur professionnel

Conduit INOX ou boisseau.  
Comprenant : 5 cannes flexibles 1,40 m soit 7 m de canne et 1 hérisson au choix de 250 mm :

- A** Lot de 7 m de cannes avec hérisson en polypropylène. Réf. 10909 **19,99€**
- B** Lot de 7 m de cannes avec hérisson en acier. Réf. 10908 **19,99€**

**Lot de 7 m de cannes avec 2 hérissons 250 mm**  
1 hérisson en polypropylène et 1 hérisson en acier.  
Réf. 10905 **22,99€**



**SOUDAL**  
**5,99€**  
Réf.3682  
**Cartouche mastic réfractaire\* 290 ml**  
Couleur noire.



**AU CHOIX**  
**8,99€**  
**Peinture haute température\* 400ml**  
Résistance jusqu'à 600° C sur fonte, acier, alu. Pour plaque de cheminée, chenet, barbecue, insert, poêle,...

- Argent satiné Réf. 13225
- Gris anthracite Réf. 13226
- Noir satiné Réf. 13224



Dim. 40 mm x 9 m. Pour faire disparaître les fuites de fumée sur les conduits de cheminée ou de poêle.



**À PARTIR DE 4,99€**  
**Tapis de sol absorbent**  
Semelle anti dérapante, excellent pour retenir saletés et humidité.

- 40 x 60 cm Réf. 1986 **4,99€**
  - 60 x 80 cm Réf. 2060 **9,99€**
  - 60 x 120 cm Réf. 2825 **12,99€**
  - 90 x 150 cm Réf. 5336 **21,99€**
- Spécial couloir :
- 60 x 180 cm Réf. 4158 **16,99€**

\* Dangereux, respecter les précautions d'emploi.



## Halte au froid !



Se glisse simplement sous la porte

34,99 €  
Réf. 15522

## Isolant fenêtre de toit

Isolant thermique 3 couches 2,25 m<sup>2</sup>. Dim. L. 1,5 x l. 1,5 m. Permet d'isoler du froid l'hiver et de la chaleur l'été. Pour fenêtre des combles. Facile à découper. 100% recyclable, épaisseur ± 5 mm, non toxique, non irritant. Fourni avec fixation.

3,99 €  
Réf. 11322

Économie de chauffage

## Bourette double pour bas de porte

L. 95 cm, Ø d'un bourette 2,9 cm. Permet de garder la chaleur à l'intérieur. Évite les courants d'air, les odeurs, les poussières, les insectes et le froid d'entrer. S'adapte à toutes les portes jusqu'à 95 cm. Peut se couper. Sans vis ni montage, se glisse facilement sous la porte.

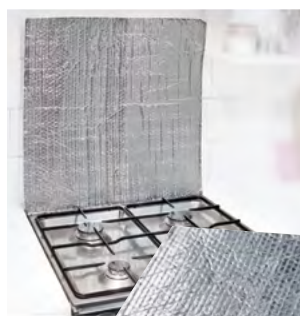

FABRICATION FRANÇAISE

À PARTIR DE

8,99 €

## Plaque d'isolant thermique multi usage

Épaisseur env. 5 mm.

- 60 x 60 cm Réf. 15219 8,99 €
- 80 x 120 cm Réf. 15045 14,99 €

2 dimensions

PRIX EN BAISSÉ

**Joint adhésif**

Écrasement de 1 à 3,5 mm

Écrasement de 1 à 2,7 mm

PVC profil "I" 6 m  
Blanc Réf. 5505 3,99 €  
Marron Réf. 5506 3,99 €  
Donné pour une durée de 5 ans.

Caoutchouc profil "E" 6 m  
Blanc Réf. 5507 3,99 €  
Marron Réf. 5508 3,99 €  
Donné pour une durée de 8 ans.

Écrasement de 2 à 5 mm

Joint mousse isolant  
Adhésif multi-usage 6,5 m gris.  
Pour calfeutrer la porte du garage des courants d'air, de la poussière.  
Réf. 5502 4,99 €

Joint adhésif  
Caoutchouc profil "P" 6 m  
Blanc Réf. 5509 5,99 €  
Marron Réf. 5510 5,99 €  
Donné pour une durée de 8 ans.

## 3 couches

À PARTIR DE

24,99 €

## Isolant métallisé avec bulles d'air, 3 couches

Permet d'isoler du froid l'hiver et de la chaleur l'été. Pour sol, toit, mur. Facile à découper 100% recyclable, n'attire pas les nuisibles, n'absorbe pas l'humidité, épaisseur ± 5 mm, non toxique, non irritant.

Composition du produit :

- 2 films thermo-rélecteurs
- 1 film polyéthylène à bulles d'air



Surface	Long.	Larg.	Réf	Prix
6 m <sup>2</sup>	4,80 m	1,25 m	10398	24,99 €
8 m <sup>2</sup>	6,40 m	1,25 m	10399	32,99 €
10 m <sup>2</sup>	8 m	1,25 m	10400	39,99 €
20 m <sup>2</sup>	16 m	1,25 m	10403	74,99 €

160 g/m<sup>2</sup>



# L'isolation de votre maison



FABRICATION  
FRANÇAISE

**WERKA PRO**

**Isolez vos portes de garage  
en quelques minutes**

**2 et 5 couches**

À PARTIR DE

**19,99€**

**Isolant matelassé  
porte de service 2,10 x 0,85 m**

de cellier, de cave, ... Convient pour les portes de 0,85 m de large et 2,10 m de haut maxi. 100% recyclable. Cet isolant vous protégera du froid durant l'hiver et de la chaleur durant l'été.

**A 2 couches 115 g/m<sup>2</sup>**

Épaisseur ± 5 mm.

Composition :

- 1 voile de polypropylène non tissé
- 1 ouate polyester de fibre 80 g/m<sup>2</sup>

Réf. 15043 **19,99€**

**B 5 couches 380 g/m<sup>2</sup>**

Épaisseur ± 9 mm.

Composition :

- 1 voile de polypropylène
- 2 intercalaires métallisés
- 2 épaisseurs de ouates polyester de fibres recyclées

Livré avec 1 rouleau adhésif 6 m x 5 cm.

Réf. 15216 **29,99€**



Se pose  
en 15 minutes

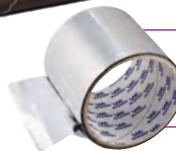

**Ruban adhésif métallisé**  
25 m x 7,5 cm, pour étanchéité.  
Réf. 15215 **9,99€**

Isolation

HABITAT



**Éco-pack  
garage**

**2 et 3 couches**

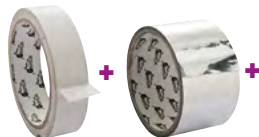

À PARTIR DE

**29,99€**

**Isolant  
porte de garage matelassé 5,70 m<sup>2</sup>**

Faites des économies d'énergie, isolez votre porte de garage...

Collez sur votre porte l'adhésif double face et fixez l'isolant.

Cet isolant matelassé vous protégera du froid durant l'hiver et de la chaleur durant l'été. Dim. rouleau 7,60 m x 0,75 m. (Sur les portes en bois, l'isolant sera clouté ou agrafé).

**A 2 couches 115 g/m<sup>2</sup>**

Épaisseur ± 4 mm. Composition :

- 1 film réflecteur en aluminium de 12 µ
- 1 ouate polyester de fibre 80 g/m<sup>2</sup>

Réf. 15044 **29,99€**

**B 3 couches 180 g/m<sup>2</sup>**

Épaisseur ± 5 mm. Composition :

- 1 film réflecteur en aluminium de 12 µ
- 1 ouate polyester de fibre 80 g/m<sup>2</sup>
- 1 film réflecteur en aluminium de 12 µ

Réf. 15217 **39,99€**

Livré avec 1 ruban double face 15 m x 1,9 cm, 1 rouleau adhésif aluminium pour jointage 10 m x 5 cm.



À PARTIR DE **37,99€** 4 et 5 couches

**Isolant pour ballon d'eau chaude matelassé**

Confectionnez vous-même votre housse en fonction de la dimension de votre ballon.

Faites des économies d'énergie !

- 4 couches 270 g/m<sup>2</sup>** Épaisseur ± 6 mm.
- 2 mètres linéaires d'isolant x 1,60 m x 0,80 x 0,80 m pour le chapeau. Livré avec 1 ruban double-faces et 1 ruban adhésif métallisé pour joindre.
  - Composition : 1 armature métallisée 135 g, 1 intercalaire 12 µ, 1 non tissé 37 g, 1 nappe de ouate 80 g.
- Réf. 15218 **37,99€**

- 5 couches 300 g/m<sup>2</sup>** Épaisseur ± 11 mm.
- 2 mètres linéaires d'isolant x 1,50 m x 0,75 x 0,75 m pour le chapeau. Livré avec 1 ruban double-faces et 1 ruban adhésif métallisé pour joindre.
  - Composition : 2 ouates 80 g, 1 intercalaire métallisé 12 µ, 2 films polyester métallisé armé 60 g/m<sup>2</sup>.
- Réf. 15521 **47,99€**



À PARTIR DE **45,99€**

Réf. 10475

**Isolant multicouche**

Isolant très haute performance, thermique et phonique. idéal pour le sol, le toit, les murs, il vous permettra d'isoler votre habitation neuve ou en rénovation du froid de l'hiver et de la chaleur de l'été. Facile à poser.

- Avantages : hydrophobe, anallergique, non irritant, non toxique. Ne se tasse pas dans le temps. N'attire pas les nuisibles.

**5 couches - Isolant multicouche 210 g/m<sup>2</sup>, +/- 10 mm**

Composition du produit :

- 2 films polyester métallisés armés 60 g/m<sup>2</sup>.
- 1 mousse de polyéthylène de 0,8 mm.
- 1 intercalaire métallisé 12 µ.
- 1 ouate polyester fibre 60 g/m<sup>2</sup> en fibre fine.

**19 couches - Isolant multicouche 450 g/m<sup>2</sup>, +/- 20 mm**

Composition du produit :

- 2 films polyester métallisés armés 60 g/m<sup>2</sup>.
- 5 mousses de polyéthylène à cellule.
- 6 films non tissés pare-vapeur de 10 g/m<sup>2</sup>.
- 2 ouates polyester fibre 60 g/m<sup>2</sup> en fibre fine.
- 4 intercalaires métallisés 16 µ.

**Pro 14 couches - Isolant multicouche 628 g/m<sup>2</sup>, +/- 30 mm**

Composition du produit :

- 2 films polyester métallisés armés 135 g/m<sup>2</sup>.
- 4 intercalaires métallisés 16 µ.
- 2 ouates polyester fibre 100 g/m<sup>2</sup> en fibre fine.
- 6 mousses de polyéthylène à cellule fermée.

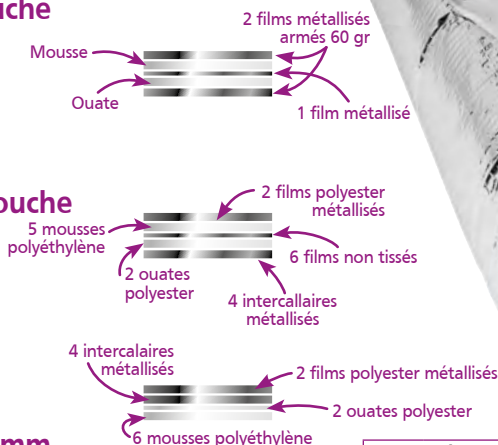

Surface	Long.	Larg.	5 couches		19 couches		14 couches PRO	
			Réf	Prix	Réf	Prix	Réf	Prix
8 m <sup>2</sup>	5,40 m	1,50 m	10475	<b>45,99€</b>	10488	<b>65,99€</b>	10493	<b>85,99€</b>
10 m <sup>2</sup>	6,70 m	1,50 m	10476	<b>55,99€</b>	10489	<b>75,99€</b>	10494	<b>104,99€</b>
12 m <sup>2</sup>	8 m	1,50 m	-	-	10490	<b>89,99€</b>	10495	<b>124,99€</b>
15 m <sup>2</sup>	10 m	1,50 m	-	-	10491	<b>112,99€</b>	10496	<b>154,99€</b>
20 m <sup>2</sup>	13,40 m	1,50 m	10479	<b>99,99€</b>	10492	<b>149,99€</b>	10497	<b>199,99€</b>



Matériel de **récolte**



**Anti UV**

À PARTIR DE

**5,99€**

**Filet de récolte 50 g/m<sup>2</sup>\***

**RENFORCÉ** Pour ramasser les olives, châtaignes, noix, noisettes, prunes. Avec ouverture centrale. Bords et angles renforcés. Double trame 50g/m<sup>2</sup>, maille de 5 x 8 mm. En polyéthylène. Facile à installer, il dispose de 6 angles renforcés et équipé d'oeillets en aluminium. Couleur : vert et noir.

- 3 x 3 m 9 m<sup>2</sup> env. Réf. 10855 **9,99€**
- 4 x 4 m 16 m<sup>2</sup> env. Réf. 10856 **12,99€**
- 5 x 5 m 25 m<sup>2</sup> env. Réf. 10857 **19,99€**
- 6 x 6 m 36 m<sup>2</sup> env. Réf. 10858 **29,99€**
- 7 x 7 m 49 m<sup>2</sup> env. Réf. 10859 **34,99€**
- 8 x 8 m 64 m<sup>2</sup> env. Réf. 10860 **39,99€**
- 9 x 9 m 81 m<sup>2</sup> env. Réf. 15265 **45,99€**
- 10 x 10 m 100 m<sup>2</sup> env. Réf. 15266 **49,99€**

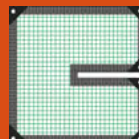

**Peigne à olives**

Manche bois. Tête en polypropylène 9 dents.

- Longueur 30 cm Réf. 10884 **5,99€**
- Longueur 130 cm Réf. 10885 **8,99€**

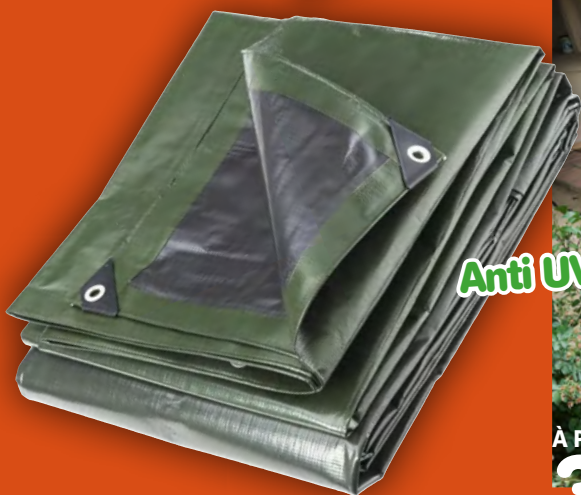

**Anti UV**



À PARTIR DE **35,99€**

**Filet de protection pour piscine rectangulaire et ronde 100 g/m<sup>2</sup>\***

4 x 6 m

Filet en polyéthylène avec œillets aluminium tous les 1 mètre. Idéal pour maintenir toute l'année votre piscine à l'abri des feuilles mortes. En hiver il viendra protéger votre volet automatique. Maille 4 x 6 mm. Traitement anti-UV et structure renforcée. Voir dimensions page 6.

\* Dimensions et poids, tolérance 5 %.

À PARTIR DE **9,99€** **Bâche industrielle ultra lourde 240 g/m<sup>2</sup>\***

Avec œillets et coins renforcés. Imperméable, réversible noir/vert. En polyéthylène. Stabilisée aux UV. Autres dimensions, voir page 9.



Votre catalogue **Automne 2024**

Nos Magasins

**Les Taillades**

8 h à 12 h / 14 h à 19 h  
420 Rte de ROBION  
84300 LES TAILLADES  
Tél. 04 90 78 64 34  
401 867 692 RCS AVIGNON

**Pertuis**

9 h à 19 h  
472 Rte d'Aix-en-Provence  
84120 PERTUIS  
Tél. 04 90 90 24 15

**Graveson**

8 h à 12 h / 14 h à 19 h  
Pôle du Sagnon · 423  
Rue de la Roche Taillée  
13690 GRAVESON  
Tél. 04 90 94 91 76

**Le Muy**

9 h à 12 h / 14 h à 19 h  
Lot 4 bis Allée des  
Genêts  
83490 LE MUY  
Tél. 04 94 55 18 77

**Villeneuve Loubet Plage**

9 h à 12 h / 14 h à 19 h  
866 R.N. 7 · MARINA 7  
06270 VILLENEUVE LOUBET PLAGE  
Tél. 04 93 73 84 06



Prix valables du 9 septembre au 1 décembre 2024

Provence Communication **CHROM** 04 90 76 15 06

Ne pas jeter sur la voie publique. Photos non contractuelles. Imprimé en CE.

