



Provence OUTILLAGE

Commerçant de **proximité** depuis 1955

JARDIN

BRICO

AUTO

HABITAT

LOISIRS



Chaud dedans !!!

PRIX EN BAISSÉ
Dans ce catalogue

WERKA PRO

2 dimensions

PRIX EN BAISSÉ



À PARTIR DE
54,99€

Barrières de sécurité

Dim. d'un pan : H. 76 cm x L. 60 cm.

A 4 panneaux. Dim. H. 76 cm x L. 240 cm Réf. 15380 **54,99€**

B 5 panneaux. Dim. H. 76 cm x L. 300 cm Réf. 15381 **69,99€**

Voir page 9.

9,99€

Sac porte bûches

Grand volume, multi usage.
50 kg de charge, idéal pour transporter vos bûches.
50 x 27 x H. 34 cm. Feutre gris, résistant et léger.
Autres modèles, voir page 7.

Nos Magasins (voir dernière page) :

www.provence-outillage.fr

Monteux • Les Taillades • Pertuis • Graveson • Le Muy • Villeneuve-Loubet Plage

(84170) Ouverture 15/01/2025 (84300 Cavaillon)

(84120)

(13690)

(83490)

(06270)

Je prends soin des oiseaux

Basse-cour
Voir pages 46/47.



J'isole ma maison

Isolants
Voir pages 15 à 17.



J'abrite mon entrée

Marquises
Voir page 72.



J'installe des meubles

Mobilier intérieur
et mobilier pliant
Voir pages 19 à 21.



Je m'occupe de mes animaux

Animalerie :
chiens & chats
Voir page 48.



J'équipe ma cheminée

Paniers, porte bûches,
barrières, accessoires
et entretien
Voir pages 6 à 11.
Combustibles
Voir pages 12/13.



Je range à l'abri en extérieur

Coffres et abris de jardin
Voir pages 56/57.

Un nouveau point de vente à proximité de Monteux : ouverture le 15 janvier 2025

Nous sommes heureux de vous annoncer l'ouverture de notre sixième magasin situé sur la commune de Monteux à côté du parc SPIROU. Plus de 600 m² et une nouvelle équipe à votre écoute !



Au cœur de notre démarche RSE, nous sommes fiers de vous présenter notre rubrique de produits "Seconde main". Bénéficiez de remises très avantageuses !

NOTRE PARTENAIRE POUR UN FUTUR VERT !



© EcoTree



Plus d'infos sur www.provence-outillage.fr
Rubrique Notre histoire → Notre RSE

Commander, c'est facile

Commande, devis, réservation, conseil, facturation, S.A.V...

www.provence-outillage.fr

☎ 04 90 78 09 61 (du lundi au samedi 9h-19h)

@ contact@provence-outillage.com

📍 420, route de Robion, 84300 Les Taillades
GPS Lat. N 43° 50' 36,528" - Long. E 5° 4' 54,188"

Vous pouvez également envoyer votre commande sur papier libre avec le règlement (pour les frais de port, voir site ou nous contacter).



Le paiement en plusieurs fois est GRATUIT :

2x 3x 4x Alma

2 fois à partir de 100 €, 3 fois à partir de 150 € et 4 fois à partir de 200 €. Sans frais en magasin ou sur notre site.

PayPal Paiement en 4 fois

à partir de 30€ sans frais
Uniquement sur le site.

Nos transporteurs



À partir de 60€ d'achat

Voir conditions sur le site : www.provence-outillage.fr



- Anti nuisibles extérieur
- Basse-cour
- **NOUVEAUTÉ**
Chiens & chats
Grillages & clôtures
- Gestion de l'eau
- Gazon artificiel
- Brise vues
- Coffres & abris de jardin
- Transport au jardin
- Outillage et entretien
- Coupe, stockage bois
- Hivernage et serres

JARDIN



- Vêtements, chaussures protection
- Éclairage, atelier
- **NOUVEAUTÉ**
Plomberie
- Visserie - Outillage
- Chariot diable
- Mastics & colles
- Peinture
- Aspirateurs
- Outillage pneumatique
- Échelles & escabeaux
- Quincaillerie & roues

BRICO



- Mécanique
- Sangles
- Filet & bâche remorque
- Rampe de chargement
- Feux de signalisation
- Compresseurs & treuils
- Équipement auto
- Housses véhicules
- Accessoires auto
- Chargeurs & stations d'énergie
- Palans & crics

AUTO



- Chauffages
- **NOUVEAUTÉ**
Caméras
Équipements poêle & cheminée
- Entretien et combustibles cheminée
- Isolation
- Buanderie
- Mobilier intérieur
- Mobilier pliant
- Ampoules LED

HABITAT



- Bâches & filets piscines
- Accessoires
- Sac de lestage
- Hivernage piscine

LOISIRS

Rendez-vous dans NOS MAGASINS !

Plus de 5000 articles en stock !

à 2 km de CAVAILLON



Les Taillades

420 Route de Robion
84300 LES TAILLADES
Tél : 04 90 78 64 34
8 h à 12 h / 14 h à 19 h
GPS Lat. N 43° 50' 36,528" -
Long. E 5° 4' 54,188"



Pertuis

472 Route d'Aix-en-Provence
84120 PERTUIS
Tél : 04 90 90 24 15
9 h à 19 h
GPS Lat. N 43° 40' 50,8398" -
Long. E 5° 29' 59,7804"

à 7 km d'AVIGNON



Graveson

Pôle du Sagnon
423 Rue de la Roche
Taillée
13690 GRAVESON
Tél : 04 90 94 91 76
8 h à 12 h / 14 h à 19 h
GPS Lat. N 43° 52' 58,112" -
Long. E 4° 46' 41,858"

à 10 km de DRAGUIGNAN



Le Muy

Lot 4 bis Allée des Genêts
83490 LE MUY
Tél : 04 94 55 18 77
9 h à 12 h / 14 h à 19 h
GPS Lat. N 43° 28' 33,215" -
Long. E 6° 32' 48,309"



Villeneuve Loubet Plage

Marina 7 • 866 NR7
06270 VILLENEUVE LOUBET PLAGES
Tél : 04 93 73 84 06
9 h à 12 h / 14 h à 19 h
GPS Lat. N 43° 38' 27,455" -
Long. E 7° 54,333"



Votre nouveau magasin !
Ouverture le 15 janvier 2025

Montoux

Zone du quartier Beaulieu
96 Place du Foirail
84170 MONTEUX
9 h à 19 h

Nos PARTENAIRES !



Programme FIDÉLITÉ

Cumulez des points et recevez des chèques cadeaux.

Suivez votre compteur point, rubrique **MON COMPTE**



Nous nous réservons le droit d'apporter à ces articles toutes modifications imposées par les fabricants afin d'améliorer la qualité de ces produits. Offre valable suivant la disponibilité des stocks, sauf erreurs ou omissions. Photos non contractuelles, sauf erreurs typographiques.

Montant de l'éco-participation et de l'éco-mobilier compris dans le prix de vente.

Prix valables du 2 décembre 2024 au 2 mars 2025



GARANTIE 2 ANS

34,99€

Réf. 15534

Chaufferette électrique portable à accumulation de chaleur

230 volts, 550 watts. Ø 18,5 cm. Branchez-là 3 minutes, retirez le cordon d'alimentation et elle vous restituera une douce chaleur pendant près de 3h en toutes circonstances : au lit, devant la télé. Soulage les douleurs. Se glisse sous la veste pour affronter le froid, à la montagne, à la pêche, à la chasse, en promenade... Livrée avec une housse.



GARANTIE 2 ANS

59,99€

Réf. 15532

Chauffage mural 2000 watts avec télécommande

220 volts. Thermostat réglable, minuterie programmable jusqu'à 7,5 h, programmation quotidienne ou hebdomadaire. Avec protection contre la surchauffe et affichage LED. Pour une surface de 15 à 25 m². Livré avec kit de suspension.



PRIX EN BAISSÉ

GARANTIE 2 ANS

26,99€

Réf. 15531

Chauffage céramique ventilé 3 positions 1500 watts

230 volts. Avec thermostat. Chauffe très rapidement. Arrêt automatique en cas de chute. Dim. 17,5 x 21,5 cm. Peut fonctionner 24h/24h. Les composants en céramique diminuent la consommation d'énergie. Filtre poussières.



Bouillotte 2L grise

Caoutchouc naturel.
Sac polyester extra-doux.
Dim. 32,5 x 19,5 cm.

7,69€

Réf. 15535



GARANTIE 2 ANS

59,99€

Réf. 1219

Chauffage radiant

Pour bouteille de gaz Butane et Propane*. Dim. 28 x H. 22 cm. Puissance maxi 4300 watts. Avec robinet de réglage. Livré avec tuyau et détendeur.

PRIX EN BAISSÉ



GARANTIE 2 ANS

11,99€

Réf. 15539

Chauffage à quartz 800 watts 230 volts

2 puissances de chauffe 400 et 800 watts. Anti basculement.



GARANTIE 2 ANS

59,99€

Réf. 15537

Chauffage convecteur cristal 2000 watts 230 volts

3 niveaux de chauffage, convient pour une pièce de 13 à 20 m². Protection contre la surchauffe. Dim. 53,5 x 38,5 cm.

GARANTIE 2 ANS

99,99€

Réf. 5531

Chauffage d'appoint radiant à gaz butane 4,2 kw

À roulettes. 3 réglages de puissance 1,4 kw, 2,8 kw, 4,2 kw. Alumage par piezo. Système ODS pour le pilotage du niveau d'oxygène.



* Le gaz Propane est vivement conseillé : il permet de travailler jusqu'à -40° C. La pression est nettement supérieure au Butane.

Les accessoires poêle & cheminée

2
dimensions



À PARTIR DE

19,99€

**Panier à bûches
en osier naturel**

Forme ovale, avec poignée.

A 50 x 30 x H. 8/20 cm

Réf. 15399 **19,99**€

B 58 x 38 x H. 9/21 cm

Réf. 15400 **29,99**€

À PARTIR DE

33,99€

Range bûches design

Moderne et élégant, pour l'intérieur.
Noir, en métal peint. Idéal pour stocker
votre bois de chauffage dans votre pièce
à vivre, gain de place. Tube rectangulaire
40 x 20 mm, Ø 20 mm. Montage facile.

• 100 x 45 x 30 cm Réf. 12183 **33,99**€

• 172 x 45 x 30 cm Réf. 12184 **37,99**€



35,99€

Réf. 15420

Range bûches

Dim. H. 111 x 34 x 34 cm.

Structure acier peint
noir. Stable et très
pratique pour isoler
votre bois de l'humidité
du sol, ses lignes
élégantes et sa taille
compacte en font
une pièce déco.
Montage facile.

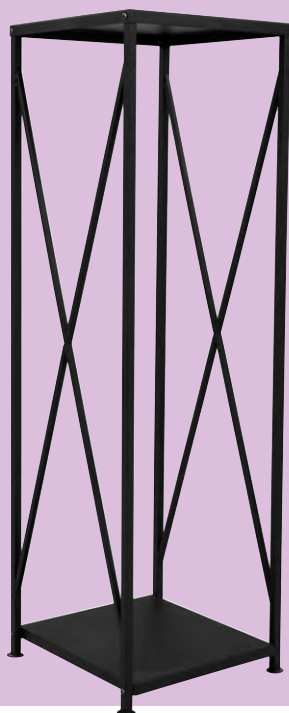

WERKA PRO

39,99€

Réf. 15401

**Chariot à bûches
en osier**

Avec roulettes. Couleur
osier naturel.

Dim. 47 x 47 x H. 97 cm.



19,99€

Réf. 15393

**Panier range
bûches**

Design élégant,
acier peint noir.
Dim. 48 x 38,5 x
H. 42 cm.



WERKA PRO

À PARTIR DE

5,99 €**Sac porte bûches**

Grand volume, multi usage. 50 kg de charge, idéal pour transporter vos bûches.

A 30 x 60 x H. 40 cm, 50 kg de charge. Tissu polyester, intérieur imperméable. Couleur beige.**B** 30 x 60 x H. 40 cm, 50 kg de charge. Tissu polyester, intérieur imperméable. Couleur grise.**C** 30 x 60 x H. 40 cm, 50 kg de charge. 100% jute naturelle, revêtement intérieur plastifié.**D** 50 x 27 x H. 34 cm. Feutre gris, résistant et léger.

Réf. 10891

5,99 €

Réf. 10892

6,99 €

Réf. 15396

7,99 €

Réf. 15388

9,99 €

À PARTIR DE

22,99 €**Panier à bûches et de rangement**

Pour transporter et stocker vos bûches ou granulés de bois. Polyvalent, utilisez-le pour ranger vos jeux ou revues.

A Ø 39 x H. 31 cm. Polyuréthane similicuir noir, finition couture sellier.**B** Ø 39 x H. 31 cm. Feutre gris, se plie en quelques secondes, facile à ranger.**C** L. 45 x P. 33 x H. 39 cm. Feutre gris, résistant et léger.

Réf. 15389

22,99 €

Réf. 15390

22,99 €

Réf. 15391

26,99 €**39,99** €

Réf. 15394

Range bûches 2 niveaux

Dim. H. 122 x 35,5 x 35,5 cm.

Structure acier peint noir.

Format compact, parfait pour stocker votre bois de façon esthétique.

Tube rectangulaire 15 x 15 mm, épaisseur 0,8 mm. Montage facile.

Équipé de 3 crochets supports pour vos accessoires de cheminée

37,99 €

Réf. 15419

Range bûches 2 niveaux

Dim. H. 76 x 33 x 33 cm.

Structure acier peint noir.

Sa taille compacte et son petit format vous permettront de lui trouver facilement une place près de votre cheminée.

Tube rectangulaire 4 x 25 mm, épaisseur 4 mm. Montage facile.



L'équipement cheminée



GARANTIE 2 ANS

11,95€

Réf. 15079

Détecteur de fumée

Certifié NF et norme européenne EN 14604. Détection par cellule photoélectrique de haute fiabilité.

WERKA PRO

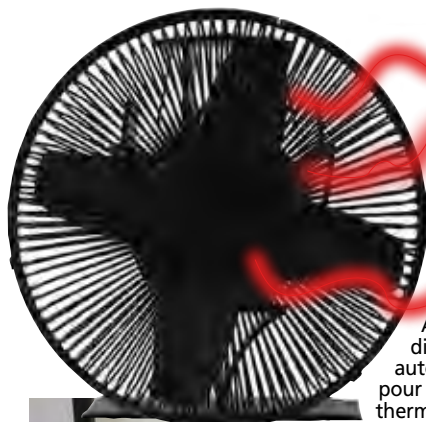

79,99€

Réf. 15065

Ventilateur pour poêle à bois

Avec grille de protection. Se pose directement sur le poêle, complètement autonome, il utilise la chaleur du poêle pour s'auto-alimenter grâce à la plaque thermoélectrique au centre du ventilateur (effet Seebeck), sans aucun branchement électrique. Une chaleur mieux répartie vous permet de gagner considérablement en confort et de réaliser des économies d'énergie. **Ultra silencieux.**



29,99€

Réf. 15395

Serviteur de cheminée

5 pièces.

Dim. support

Ø 17 x H. 35 cm,

L. serviteur 52 cm.

Acier peint noir.

Pratique et déco,

il réunit en un seul

produit l'ensemble

des accessoires

nécessaires pour

entretenir votre

feu. Contient un balai,

une pelle, un crochet,

un tisonnier et un seau

de support.



19,99€ Recyclez
malin

Réf. 15392

Presse à briquelette papier et carton

Dim. L. 32 x l. 14 x H. 16 cm. Métal noir. Recyclez vos cartons et papiers usagés en combustible utile. Facile à utiliser : faire tremper le papier décheté puis transférer la matière dans la presse, l'actionner pour extraire toute l'humidité et laisser sécher les briquelettes moulées avant de les utiliser.



LA PIÈCE

5,99€

Réf. 13496

**Gant de protection
anti chaleur en coton**

Bouclette. Résiste jusqu'à 250°C. Ambidextre.



WERKA PRO

Profitez de
votre cheminée en toute confiance !

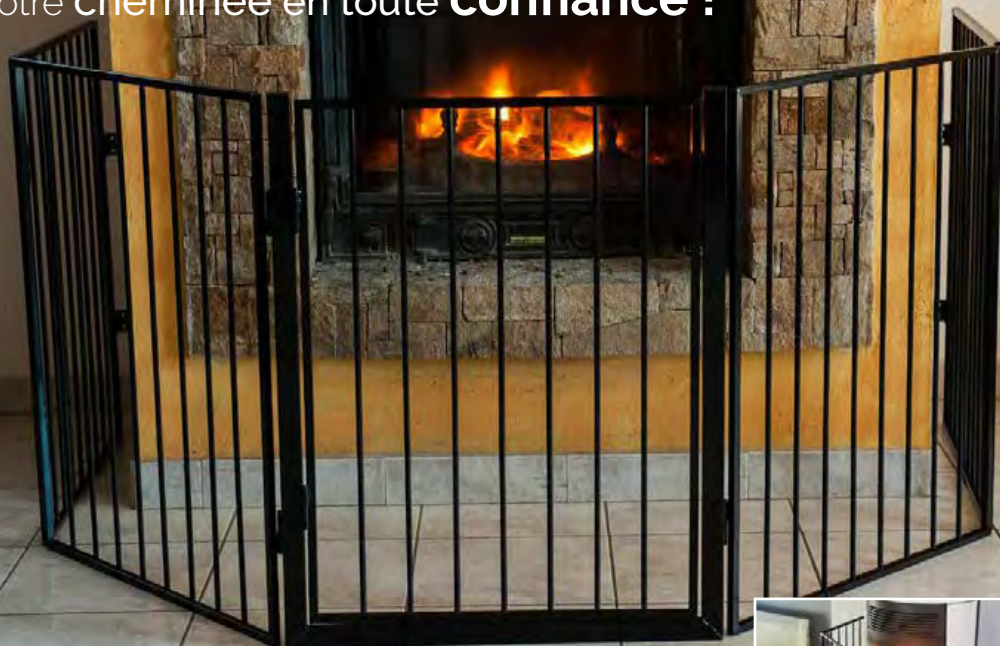

NORME : EN 1930-02 (2012)

À PARTIR DE

54,99€

Barrières de sécurité

Protégez votre maison des risques potentiels liés à votre cheminée, poêle. Composée de pans modulables en métal peint dont un avec une porte, prend la forme souhaitée, elle peut également se positionner entièrement droite.

Dim. d'un pan : H. 76 cm x L. 60 cm.

A 4 panneaux. Dim. H. 76 cm x L. 240 cm Réf. 15380

B 5 panneaux. Dim. H. 76 cm x L. 300 cm Réf. 15381

Kit de fixation murale inclus.



2 dimensions

NORME : EN 13501-1 (2018)
CLASSIFICATION Bfl-S1

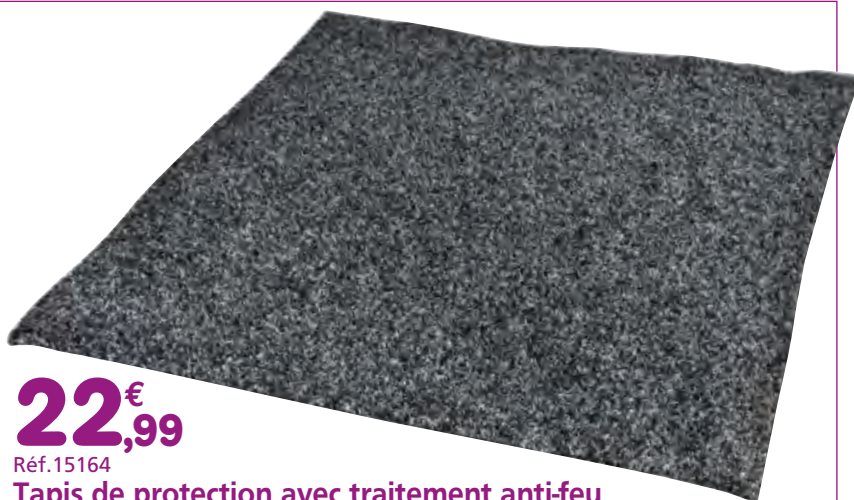

22,99€

Réf. 15164

Tapis de protection avec traitement anti-feu

Dim. 100 x 120 cm, épaisseur 4,5 mm. 590 g/m².

Protège les surfaces qu'il couvre, parquet, moquette...

Ralentit les risques d'incendie car difficilement inflammable. Amortit les chocs, évite les salissures devant la cheminée. 70% Polypropylène, 30% Polyester.

À PARTIR DE

9,99 € Joint tresse noir rond ou plat pour insert de cheminée ou poêle

En fibre de verre. Longueur 2,50 m. Assure une parfaite étanchéité des portes d'inserts, foyers, poêles ou chaudières... Favorise un fonctionnement optimal du foyer et permet de limiter la consommation excessive de combustible et l'encrassement des vitres. Permet de limiter les risques d'intoxication au monoxyde de carbone. Il est recommandé de changer le joint chaque année. Livré avec un tube de colle.

A Joint rond

- Ø 4 mm Réf. 13235 9,99€
- Ø 6 mm Réf. 13236 10,99€
- Ø 8 mm Réf. 13237 11,99€
- Ø 10 mm Réf. 13238 12,99€
- Ø 12 mm Réf. 13239 13,99€
- Ø 15 mm Réf. 13240 14,99€

B Joint plat

- 10 x 1,2 mm Réf. 13241 12,99€
- 15 x 1,2 mm Réf. 13242 13,99€
- 12 x 6 mm Réf. 13243 14,99€



Étanchéité d'insert

Colle réfractaire pour joint 50 ml
Couleur noire.
Tenue à 1100°C.
Réf. 13244 5,49€



Équipement poêle & cheminée



7 litres



11 litres



14 litres



26 litres

À PARTIR DE

15,99 € Seau à cendres

Permet de récupérer les cendres chaudes sans se salir, avec anse pour faciliter le transport.

- A 11 litres** Ø haut 34/24 cm, Ø bas 26/24 cm, H. 30 cm. Avec couvercle, métal gavanisé Réf. 15382 15,99€
- B 14 litres** Ø haut 27 cm, Ø bas 21 cm, H. 32 cm. Métal peint noir Réf. 15383 15,99€
- C 26 litres** Ø haut 34 cm, Ø bas 25 cm, H. 38 cm. Avec couvercle métal peint noir Réf. 15384 24,99€

12,99 € Seau 7 litres et pelle à cendres

Acier galvanisé et poignée en bois. Pour récupérer les cendres chaudes. Dim. seau Ø 21/29,5 cm x H. 25/39 cm - Pelle L. 45 cm x l. 11 cm.

Pelle à cendres

- Métal peint noir et manche bois.
- A** L. 44 x l. 17 x H. 13 cm. Réf. 15385 5,99€
 - B** L. 46 x l. 23 x H. 12 cm. Réf. 15386 6,99€

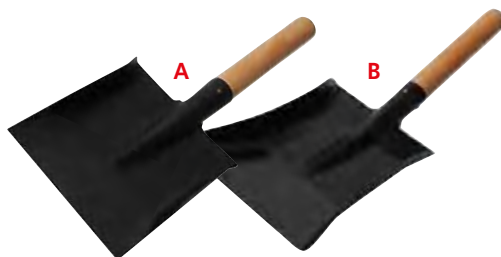

6,99 €
Réf. 15517
Mouss' Express 500 ml Spray*

Pour décaper, nettoyer vitre d'insert, poêle et grille barbecue.



5,99 €
Réf. 13227
Nettoyant vitre insert 500 ml Spray*

Nettoie les dépôts de fumée, goudron sur vitres d'inserts, poêles et foyers. Idéal sur vitre tiède ! Nettoie sans laisser de traces.



16,99 €
Réf. 13495
Poudre de ramonage*
14 sachet de 70 g. Entretien continu, mettre un sachet par semaine pour dessécher, décomposer et décoller les suies et goudrons.



10,99 €
Réf. 13231
Produit dégoudronnant* 800g
100% matière active. Élimine le goudron présent dans le foyer et le conduit.

* Dangereux, respecter les précautions d'emploi.

HABITAT



GARANTIE 2 ANS

39,99€

WERKA PRO

**Aspirateur aaveur de cendres
18 litres 1200 W - 230 V**

Réf. 15514

Cuve métal peint avec poignée de transport. Monté sur 3 roulettes pivotantes. Aspire les cendres froides des cheminées, poêles à bois ou granulés...

Câble électrique 3,5 m. Fourni avec 1 filtre cartouche.

Accessoire
complémentaire

Filtre
cartouche de
remplacement
Réf. 15516
8,99€



Aspire les
cendres
chaudes*

Flexible métal
1,10 m

GARANTIE 2 ANS

75,99€

Réf. 5554

**Aspirateur
aaveur de
cendres chaudes* ou froides 950 W**

230 V 50 Hz. 18 litres, sur roues, en tôle laquée. Aspire les cendres des cheminées, poêles à bois ou à granulés 950 W. Avec poignée de transport. Fonction soufflerie.

* Température Maxi des cendres 40°.



Poignée

Flexible 1 m

Buse alu 23 cm

Roulette



Flexible 1 m

Buse alu 23 cm

GARANTIE 2 ANS

49,99€

Réf. 15515

WERKA PRO

Aspirateur aaveur de cendres 20 L - 1200 W

230 V 50 Hz. 20 litres, cuve en acier chromé, monté sur roulettes, aspire les cendres froides des cheminées, poêles bois ou granulés... Fourni avec 1 filtre cartouche.

Accessoires complémentaires

Buse ovale alu

Réf. 15518 **3,99€**

Filtre cartouche de remplacement

Réf. 15516 **8,99€**





**5€
49**

Réf.10027



Sac de pellet de chauffage BIO

15 kg, 100% naturel. Idéal pour les poêles à granules. Assure un chauffage performant d'excellente qualité. Certifié EN PLUS A1 et conforme à la norme EN 14961-2. Ø granule 6 mm.

FLAMINO

**4€
99**

Réf.15677

Granulés de bois naturel

15 kg, pellets composés de sciures et copeaux 100% bois naturel. Pouvoir calorifique 5 kwh/kg. Taux de cendres < 0,6 %. Certifié DIN PLUS.



40 LITRES

**7€
99**

Réf.15270

Bois d'allumage

100% naturel. Facilite le démarrage rapide et efficace de tous types de feux de bois.



FLAMINO



20 LITRES

**4€
99**

Réf.10979

Bois d'allumage

Permet un allumage rapide et facile de votre cheminée, poêle à bois, insert, barbecue. Issu de bois français extra sec 100% résineux.



L'entretien



**9€
99**

Réf.13230

Produit entretien permanent* 800g

100% matière active. Permet de doser soi-même la quantité d'agents actifs suivant la taille du foyer et le niveau d'encrassement du conduit.



À PARTIR DE
**5€
99**

Allume feu laine de bois 100% végétal

Pratique pour allumer tous les feux, cheminée barbecue, poêle, sans petit bois.

- 32 pièces Réf. 15520 **5,99€**
- 1 kg Réf. 14557 **12,99€**
- 5 kg Réf. 14558 **54,99€**



À PARTIR DE
**1€
99**

Allume feu cubes

Pratique pour allumer tous les feux, cheminée barbecue, poêle.

- 100% naturel.
- 32 cubes Réf. 14551 **1,99€**
- 72 cubes Réf. 14555 **3,99€**

* Dangereux, respecter les précautions d'emploi.

Il est temps de profiter de votre **cheminée** !



À PARTIR DE

7,99



Bûche de ramonage 1,1 kg

Pour tous foyers ouverts ou fermés. Détruit par catalyse les dépôts de suie, de calcin, de goudron et de bistre. Permet de réaliser des économies de combustible et diminue les émissions polluantes. Garantie sans aucun contact avec le produit ! À base de bois français certifié PEFC™.

- La pièce Réf. 13228 **7,99€**
- Les 2 pièces Réf. 13229 **14,99€**



1,99

Réf.15162

Bûche calorifique insert/poêle 920 g

Longue durée, bois & paraffine. Sans odeur.



7,49

Réf.15269

Bûche calorifique densifiée 12 kg

8 pièces, 100% naturelle. Pour poêle, insert, cheminée... Fabriquée à partir de sciures et copeaux de bois non traités. 1 bûche densifiée équivaut à 3/4 bûches traditionnelles.



FLAMINO

LES 4 PIÈCES

4,99

Réf.10978



Bûches densifiées haut pouvoir calorifiques

Supérieur à 4,6 kWh/kg. Longue durée, les 4 pièces. Pour inserts, poêles à bois, cheminées... Composées de sciure et copeaux de bois feuillus et résineux, sans colle ni additifs. 1 bûche : 1 à 3 heures de chauffage. Dim. 28 cm et Ø 9 cm env.

25 LITRES

8,99

Réf.10980



Bûches de bois 31 cm En filet, 25 litres = 25 dm³

Pour inserts, poêles à bois, cheminées... 100% Bois durs : chêne, hêtre et frêne. Certifié Bois NF biocombustibles solides H1 et G1 "Bois de chauffage".



**WERKA PRO**

À PARTIR DE

19,99 €Lot de ramoneur
professionnel

Conduit INOX ou boisseau.

Comprenant : 5 cannes flexibles 1,40 m soit 7 m
de canne et 1 hérissou au choix de 250 mm :**A** Lot de 7 m de cannes
avec hérissou en polypropylène.Réf. 10909 **19,99** €**B** Lot de 7 m de cannes avec hérissou en acier.Réf. 10908 **19,99** €Lot de 7 m de cannes
avec 2 hérissous 250 mm1 hérissou en polypropylène
et 1 hérissou en acier.Réf. 10905 **22,99** €Résistance jusqu'à 600° C
sur fonte, acier, alu.
Pour plaque de cheminée,
chenet, barbecue, insert,
poêle,...

- Argent satiné Réf. 13225
- Gris anthracite Réf. 13226
- Noir satiné Réf. 13224

Dim. 40 mm x 9 m.
Pour faire disparaître
les fuites de fumée
sur les conduits de
cheminée ou de
poêle.

- 3 mètres Réf. 9991 **20,99** €
- 5 mètres Réf. 9992 **23,99** €



À PARTIR DE

4,99 €

Tapis de sol absorbent

Semelle anti dérapante, excellent
pour retenir saletés et humidité.

- 40 x 60 cm Réf. 1986 **4,99** €
 - 60 x 80 cm Réf. 2060 **9,99** €
 - 60 x 120 cm Réf. 2825 **12,99** €
 - 90 x 150 cm Réf. 5336 **21,99** €
- Spécial couloir :
- 60 x 180 cm Réf. 4158 **16,99** €

Halte au froid !



Se glisse simplement sous la porte

29,99
 Réf. 15522

Isolant fenêtre de toit

Isolant thermique 3 couches 2,25 m². Dim. L. 1,5 x l. 1,5 m. Permet d'isoler du froid l'hiver et de la chaleur l'été. Pour fenêtre des combles. Facile à découper. 100% recyclable, épaisseur ± 5 mm, non toxique, non irritant. Fourni avec fixation.

3,99
 Réf. 11322

Économie de chauffage

Bourette double pour bas de porte

L. 95 cm, Ø d'un bourette 2,9 cm. Permet de garder la chaleur à l'intérieur. Évite les courants d'air, les odeurs, les poussières, les insectes et le froid d'entrer. S'adapte à toutes les portes jusqu'à 95 cm. Peut se couper. Sans vis ni montage, se glisse facilement sous la porte.



À PARTIR DE

8,99
Plaque d'isolant thermique multi usage

Épaisseur env. 5 mm.

- 60 x 60 cm Réf. 15219 **8,99€**
- 80 x 120 cm Réf. 15045 **14,99€**

2 dimensions

Joint adhésif
Écrasement de 1 à 2,7 mm

3 mm
9 mm

PVC profil "I" 6 m
Blanc Réf. 5505 **3,99€**
Marron Réf. 5506 **3,99€**
Donné pour une durée de 5 ans.

Écrasement de 1 à 3,5 mm

4 mm
9 mm

Caoutchouc profil "E" 6 m
Blanc Réf. 5507 **3,99€**
Marron Réf. 5508 **3,99€**
Donné pour une durée de 8 ans.

17 mm
17 mm

Joint mousse isolant
Adhésif multi-usage 6,5 m gris. Pour calfeutrer la porte du garage des courants d'air, de la poussière.
Réf. 5502 **4,99€**

Écrasement de 2 à 5 mm

5,5 mm
9 mm

Joint adhésif
Caoutchouc profil "P" 6 m
Blanc Réf. 5509 **5,99€**
Marron Réf. 5510 **5,99€**
Donné pour une durée de 8 ans.

3 couches

À PARTIR DE

24,99
Isolant métallisé avec bulles d'air, 3 couches

Permet d'isoler du froid l'hiver et de la chaleur l'été. Pour sol, toit, mur. Facile à découper 100% recyclable, n'attire pas les nuisibles, n'absorbe pas l'humidité, épaisseur ± 5 mm, non toxique, non irritant.

Composition du produit :

- 2 films thermo-rélecteurs
- 1 film polyéthylène à bulles d'air



Surface	Long.	Larg.	Réf	Prix
6 m ²	4,80 m	1,25 m	10398	24,99€
8 m ²	6,40 m	1,25 m	10399	32,99€
10 m ²	8 m	1,25 m	10400	39,99€
20 m ²	16 m	1,25 m	10403	74,99€

160 g/m²

L'isolation de votre maison



FABRICATION
FRANÇAISE

WERKA PRO

**Isolez vos portes de garage
en quelques minutes**

2 et 5 couches

À PARTIR DE

19,99€

**Isolant matelassé
porte de service 2,10 x 0,85 m**

de cellier, de cave, ... Convient pour les portes de 0,85 m de large et 2,10 m de haut maxi. 100% recyclable. Cet isolant vous protégera du froid durant l'hiver et de la chaleur durant l'été.

A 2 couches 115 g/m²

Épaisseur ± 5 mm.

Composition :

- 1 voile de polypropylène non tissé
- 1 ouate polyester de fibre 80 g/m²

Réf. 15043 **19,99€**

B 5 couches 380 g/m²

Épaisseur ± 9 mm.

Composition :

- 1 voile de polypropylène
- 2 intercalaires métallisés
- 2 épaisseurs de ouates polyester de fibres recyclées

Livré avec 1 rouleau adhésif 6 m x 5 cm.

Réf. 15216 **29,99€**



Se pose
en 15 minutes

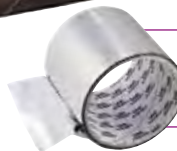

Ruban adhésif métallisé
25 m x 7,5 cm, pour étanchéité.
Réf. 15215 **9,99€**

Isolation

HABITAT



**Éco-pack
garage**

2 et 3 couches

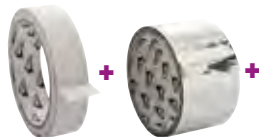

À PARTIR DE

29,99€

**Isolant porte de
garage matelassé 5,70 m²**

Faites des économies d'énergie, isolez votre porte de garage...

Collez sur votre porte l'adhésif double face et fixez l'isolant.

Cet isolant matelassé vous protégera du froid durant l'hiver et de la chaleur durant l'été. Dim. rouleau 7,60 m x 0,75 m. (Sur les portes en bois, l'isolant sera clouté ou agrafé).

A 2 couches 115 g/m²

Épaisseur ± 4 mm. Composition :

- 1 film réflecteur en aluminium de 12 µ
- 1 ouate polyester de fibre 80 g/m²

Réf. 15044 **29,99€**

B 3 couches 180 g/m²

Épaisseur ± 5 mm. Composition :

- 1 film réflecteur en aluminium de 12 µ
- 1 ouate polyester de fibre 80 g/m²
- 1 film réflecteur en aluminium de 12 µ

Réf. 15217 **39,99€**

Livré avec 1 ruban double face 15 m x 1,9 cm, 1 rouleau adhésif aluminium pour jointage 10 m x 5 cm.



À PARTIR DE **37,99€** 4 et 5 couches

Isolant pour ballon d'eau chaude matelassé

Confectionnez vous-même votre housse en fonction de la dimension de votre ballon.

Faites des économies d'énergie !

4 couches 270 g/m² Épaisseur ± 6 mm.

- 2 mètres linéaires d'isolant x 1,60 m x 0,80 x 0,80 m pour le chapeau. Livré avec 1 ruban double-faces et 1 ruban adhésif métallisé pour joindre.
- Composition : 1 armature métallisée 135 g, 1 intercalaire 12 µ, 1 non tissé 37 g, 1 nappe de ouate 80 g.

Réf. 15218 **37,99€**

5 couches 300 g/m² Épaisseur ± 11 mm.

- 2 mètres linéaires d'isolant x 1,50 m x 0,75 x 0,75 m pour le chapeau. Livré avec 1 ruban double-faces et 1 ruban adhésif métallisé pour joindre.
- Composition : 2 ouates 80 g, 1 intercalaire métallisé 12 µ, 2 films polyester métallisé armé 60 g/m².

Réf. 15521 **47,99€**



À PARTIR DE **45,99€**

Réf. 10475

Isolant multicouche

Isolant très haute performance, thermique et phonique. idéal pour le sol, le toit, les murs, il vous permettra d'isoler votre habitation neuve ou en rénovation du froid de l'hiver et de la chaleur de l'été. Facile à poser.

- Avantages : hydrophobe, anallergique, non irritant, non toxique. Ne se tasse pas dans le temps. N'attire pas les nuisibles.

5 couches - Isolant multicouche 210 g/m², +/- 10 mm

Composition du produit :

- 2 films polyester métallisés armés 60 g/m².
- 1 mousse de polyéthylène de 0,8 mm.
- 1 intercalaire métallisé 12 µ.
- 1 ouate polyester fibre 60 g/m² en fibre fine.



19 couches - Isolant multicouche 450 g/m², +/- 20 mm

Composition du produit :

- 2 films polyester métallisés armés 60 g/m².
- 5 mousses de polyéthylène à cellule.
- 6 films non tissés pare-vapeur de 10 g/m².
- 2 ouates polyester fibre 60 g/m² en fibre fine.
- 4 intercalaires métallisés 16 µ.

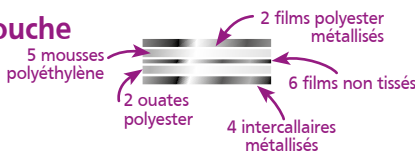

Pro 14 couches - Isolant multicouche 628 g/m², +/- 30 mm

Composition du produit :

- 2 films polyester métallisés armés 135 g/m².
- 4 intercalaires métallisés 16 µ.
- 2 ouates polyester fibre 100 g/m² en fibre fine.
- 6 mousses de polyéthylène à cellule fermée.

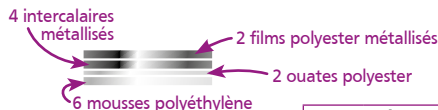

Surface	Long.	Larg.	5 couches		19 couches		14 couches PRO	
			Réf	Prix	Réf	Prix	Réf	Prix
8 m ²	5,40 m	1,50 m	10475	45,99€	10488	65,99€	10493	85,99€
10 m ²	6,70 m	1,50 m	10476	55,99€	10489	75,99€	10494	104,99€
12 m ²	8 m	1,50 m	-	-	10490	89,99€	10495	124,99€
15 m ²	10 m	1,50 m	-	-	10491	112,99€	10496	154,99€
20 m ²	13,40 m	1,50 m	10479	99,99€	10492	149,99€	10497	199,99€



GARANTIE 2 ANS

49,99€

Réf. 11477

WERKA PRORéchaud à gaz en fonte,
3 feux

Puissance 8000 watts. 3 débits, 2 rampes, 3 robinets de réglage, 3 pieds, Ø 30 cm. Fonctionne sur butane et propane selon le détendeur. Raccord gaz à vis ou à tétine. Poids 5,8 kg.

Modèle
professionnelPour toutes vos conserves,
paellas, confitures...

11,99€

Réf. 2565

Détendeur
gaz butane NF

28 mbar - 1,3 Kg/h. A vis ou tétine.
Livré avec tétine et raccords. Valve de sécurité.
(Avec limiteur de débit incorporé).

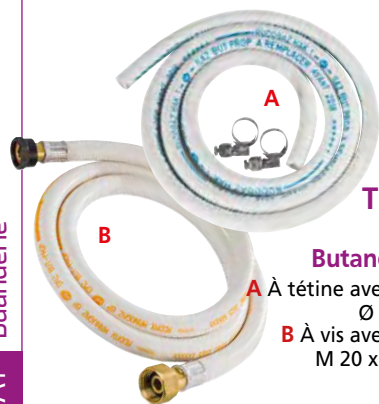

À PARTIR DE

Tuyaux
à gaz 6,99€

Butane et propane 1,5 m

A À tétine avec 2 colliers de serrage.

Ø 6 mm. Réf. 2103 6,99€

B À vis avec 2 embouts renforcés
M 20 x 150. Réf. 2501 17,99€

À PARTIR DE

29,99€

Réchaud à gaz

Feux en acier inox. Butane et propane.

- 1 feu 1400 Watts. Dim. 27 x 27 x 10 cm. Réf. 2895 29,99€
- 2 feux 2600 Watts 1 feu de 1200 W, 1 feu 1400 W.
Dim. 60 x 31 x 10 cm. Réf. 1553 42,99€
- 3 feux 3450 Watts 1 feu de 1400 W, 1 feu 1200 W, 1 feu 850 W.
Dim. 60 x 31 x 10 cm. Réf. 613 49,99€

WERKA PRO

Inox

LES 12 PIÈCES

3,99€

Réf. 4430

Pincès à linge en inox

12 pièces

En acier inoxydable, ne rouille pas et ne tache donc
pas votre linge. Ne casse pas sous l'effet du soleil.



32,99€

Réf. 8304

Séchoir inox 18 mètres

Pliable, structure en acier
inoxydable. Étendage
intérieur/Extérieur.

Ne rouille pas. Préserve et
ne marque pas le linge
grâce à ses tubes de 9 mm.
Dim. : L. 1,54 m x
H. 99 cm x l. 62 cm.

Le Mobilier style design **WERKA PRO**

Meuble en particule de bois. Épaisseur 12 mm.
Livré en kit



37,99

Réf. 9672

Cube 5 niches

Juxtaposés.



33,99

Réf. 9676

Meuble rayonnage
5 étagères.



79,99

Réf. 9668

Blocs 4 tiroirs Sur roulettes.



À PARTIR DE

19,99

Cubes de rangement

Modulables. Couleur blanc.

C Cube 2 niches Réf. 9669 **19,99€**

D Cube 3 niches Réf. 9670 **26,99€**

E Cube 4 niches Réf. 9671 **37,99€**

F Cube 5 niches Réf. 9678 **44,99€**



59,99

Réf. 9677

Meuble 3
étagères 2 portes.



À PARTIR DE

32,99

Blocs de rangement
avec porte

Modulables. Style design. Couleur Blanc.

H Bloc 2 portes Réf. 9673 **32,99€**

I Bloc 3 portes Réf. 9674 **44,99€**

J Bloc 4 portes Réf. 9675 **54,99€**

K Bloc 5 portes Réf. 9679 **66,99€**

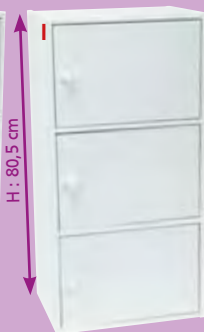

Pour vos buffets, réceptions...



À PARTIR DE

39,99€

A Table pliante rectangulaire aspect bois

Résistante et légère. Plateau en polyéthylène, structure en acier peint, poignée de transport. Résistance 150 kg.

180 cm • Dim. 180 x 74 x 74 cm, 8 personnes.
Épaisseur plateau 3,7 cm. poids 12,5 kg. Tube 25 mm.

Réf. 15293 **59,99€**

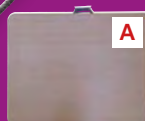

B Banc pliant aspect bois

• Dim. 182 x 28 x 43 cm, 4 personnes.
Tube 19 mm. Épaisseur plateau 3,7 cm en polyéthylène.
3 Pieds en acier peint. Poignée de transport. Résistance 250 kg.
Poids 6,6 kg. Réf. 15294 **44,99€**



C Table pliante rectangulaire

120 cm • Dim. 120 x 60 x 74 cm, 6 personnes.
Hauteur réglable (55/61/74 cm), tube 25 mm en acier.
Épaisseur plateau 3,7 cm en polyéthylène.
Poignée de transport. Résistance 100 kg.
Poids 7,2 kg. Réf. 15290 **39,99€**



D Table pliante ronde Ø 150 cm

• Dim. Ø 150 x H. 74 cm, 8 personnes.
Tube Ø 25 mm en acier. Épaisseur plateau 3,8 cm en polyéthylène. Poignée de transport. Résistance 120 kg.
Poids 15 kg. Réf. 15291 **99,99€**



E Mange debout pliant Ø 80 cm

• Dim. Ø 80 x H. 110 cm.
Tube Ø 22 mm en acier.
Épaisseur plateau 3,7 cm en polyéthylène.
Poids 5,6 kg. Réf. 15292 **39,99€**





À PARTIR DE

19,99€

Table pliante rectangulaire

Résistante et légère. Plateau en polyéthylène, structure en acier peint, poignée de transport. Résistance 150 kg.

180 cm • Dim. 180 x 74 x 74 cm, 8 personnes.

Épaisseur plateau 3,7 cm. poids 12,5 kg. Tube 25 mm.

A Gris clair Réf. 11344 **54,99€**

C Gris Réf. 14644 **54,99€**

240 cm • Dim. 239 x 74 x 74 cm, 10 personnes.

Épaisseur plateau 3,7 cm. Poids 16 kg. Tube 25 mm.

A Gris clair Réf. 11345 **74,99€**

C Gris Réf. 14645 **74,99€**

B Banc pliant gris clair

Épaisseur plateau 3,7 cm en polyéthylène. Tube 19 mm. Poignée de transport. Résistance 240 kg.

• Dim. 182 x 28 x 43 cm, 4 personnes. 3 Pieds en acier peint.

Poids 6,6 kg. Réf. 11346 **41,99€**

• Dim. 240 x 28 x 43 cm, 5 personnes. 4 Pieds en acier peint.

Poids 8,3 kg. Réf. 15289 **69,99€**

D Chaise pliante

Épaisseur assise et dossier 4 cm. Avec poignée de transport. Tube Ø 25 mm. Résistance 250 kg.

• Dim. 55 x 46 x 83 cm. Réf. 15361 **19,99€**

2 couleurs



PRIX EN BAISSÉ

À PARTIR DE

4,99€ **Housse extensible**
180 g/m²*

94% polyester et 6% élastane.

E Pour chaise pliante.

Dim. 55 x 46 x 83 cm.

• Blanche Réf. 15489 **4,99€**

F Pour table pliante **180 cm**

Dim. 180 x 74 x 74 cm.

• Blanche Réf. 11323 **12,99€**

• Noire Réf. 11324 **12,99€**

F Pour table pliante **240 cm**

Dim. 240 x 74 x 74 cm.

• Blanche Réf. 11349 **13,99€**

• Noire Réf. 11350 **13,99€**

G Pour mange debout Dim. Ø 80 x 110 cm.

• Blanche Réf. 15491 **9,99€**

H Pour table Dim. Ø 150 x 74 cm.

• Blanche Réf. 15490 **13,99€**

* Dimensions et poids, tolérance 5%.

Les caméras

**PRIX
EN BAISSÉ**

**GARANTIE 2 ANS
À PARTIR DE**

49,90€

Caméra intelligente Calunda 1080P

Avec connexion Wi-Fi et capteur 2MP. Angle de rotation horizontal de 355° et vertical de 90°. Surveillance même dans l'obscurité jusqu'à 10 mètres. Supporte les cartes Micro SD jusqu'à 128 Go pour un enregistrement longue durée. Réf. 15566 **49,90€**

Caméra extérieure Wi-Fi, alarme sonore

Avec alarme sonore et vision nocturne infrarouge. Capacité de stockage sur carte mémoire TF jusqu'à 128 Go. Protection IP65 : résistante à l'eau et à la poussière. Audio bidirectionnel. Réf. 15564 **69,90€**

Caméra solaire extérieure Neal 2MP/1080P

Autonomie solaire : grâce à un panneau solaire 3 W/5 W et une batterie de 5000 mAh offrant jusqu'à 3/4 jours d'autonomie par temps nuageux. Détection de mouvement à 120° : alerte instantanée sur votre smartphone en cas de mouvement détecté. Stockage sécurisé : prend en charge les cartes Micro SD jusqu'à 128 Go et propose une option de stockage Cloud. Réf. 15567 **99,90€**

Les ampoules LED À PARTIR DE 3,99€

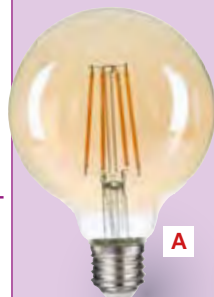

A

A Forme ballon vintage 7 W E27

- Ø 80 mm Réf. 15584 **5,59€**
- Ø 95 mm Réf. 15585 **8,99€**
- Ø 125 mm Réf. 15586 **9,99€**



B

B Forme tubulaire 4,5 W E14

- 3000 K Réf. 15579 **5,79€**
- 6000 K Réf. 15580 **5,79€**



C

c Dichroïque GU10

- 5,5 W - 3000 K Réf. 15573 **3,99€**
- 5,5 W - 6000 K Réf. 15574 **3,99€**
- 7,5 W - 3000 K Réf. 15575 **4,19€**
- 7,5 W - 6000 K Réf. 15576 **4,19€**
- 10 W - 3000 K Réf. 15577 **4,69€**
- 10 W - 6000 K Réf. 15578 **4,69€**



D

Dichroïque MR16

- 5 W - 3000 K Réf. 15571 **4,69€**
- 5 W - 6000 K Réf. 15572 **4,69€**



E

D E27

- 3 W - 3000 K Réf. 15598 **3,79€**
- 5 W - 3000 K Réf. 15600 **3,89€**
- 8,5 W - 3000 K Réf. 15589 **4,19€**
- 8,5 W - 6000 K Réf. 15590 **4,19€**
- 11 W - 3000 K Réf. 15591 **4,45€**
- 11 W - 6000 K Réf. 15592 **4,45€**
- 13 W - 3000 K Réf. 15593 **4,59€**
- 13 W - 6000 K Réf. 15594 **4,59€**
- 15 W - 3000 K Réf. 15595 **4,69€**
- 15 W - 6000 K Réf. 15596 **4,69€**

E Série or E27

- 4 W - 3000 K Réf. 15588 **4,39€**
- 7 W - 3000 K Réf. 15581 **4,89€**

Vintage 4 W E14

- F 2500 K Réf. 15582 **4,49€**
- G 2500 K Réf. 15583 **4,49€**



F



G



H

H R7s 6000K

- 5,5 W - 78 mm Réf. 15604 **9,79€**
- 9 W - 118 mm Réf. 15605 **13,90€**



I

I Connectée

- 9 W E27 Blanc Wi-fi Bluetooth Réf. 15560 **9,50€**
- 5,5 W E27 Couleur Wi-fi Bluetooth Réf. 15561 **13,99€**
- 5,5 W E14 Couleur Wi-fi Bluetooth Réf. 15562 **13,99€**
- 5,5 W GU10 Couleur Wi-fi Réf. 15563 **13,79€**



J

J Sphérique E14 3000K

- 3 W - Réf. 15597 **3,79€**
- 5 W - Réf. 15599 **3,89€**

K3 tubes 8 W blanc/chaud

- E14 - Réf. 8749 **4,99€**
- E27 - Réf. 8750 **4,99€**



L

L Avec capteur 9 W E27

- Avec détecteur de présence Réf. 15602 **10,69€**
- Avec détecteur crépusculaire Réf. 15603 **9,99€**





GARANTIE 2 ANS À PARTIR DE **Applique solaire à LED blanches avec détecteur de mouvement**

12,99€

Angle d'éclairage 270° sur 3 phases d'éclairage. Batterie au Lithium 3,7 volts. Livrée avec système de fixation murale, vis et chevilles.

- 32 Led 160 lumens 1200 mAh Réf. 11337 **12,99€**
- 90 Led 260 lumens 2400 mAh Réf. 11338 **22,99€**



Tête inclinable

GARANTIE 2 ANS À PARTIR DE **Projecteur led étanche**

7,99€

Intérieur/Extérieur 220-240 Volts. Ultra-puissant. À large faisceau. Angle d'éclairage 130°. Éclairage couleur blanche. Livré avec câble de 20 cm.

Ultra plat

Projecteur plat à led IP65



Tête et radar inclinables

Projecteur plat à led avec radar IP 44

Watts	LED	Lumens	Distance Ø	Réf.	Prix
10	12	800	10 m	13108	7,99€
20	24	1600	15 m	13109	11,99€
30	39	2400	20 m	13110	15,99€
50	56	4000	25 m	13111	22,99€

Watts	LED	Lumens	Distance Ø	Réf.	Prix
10	12	800	10 m	13112	13,99€
20	24	1600	15 m	13113	18,99€
30	39	2400	20 m	13114	21,99€
50	56	4000	25 m	13115	26,99€



26,99€ **Enrouleur électrique 15 mètres**

Réf.8111

Câble 3 x 1 mm². Avec 4 prises de terre. Fusible thermique en cas de surchauffe.

6,99€

Réf.14987

Lampe frontale

Avec tête orientable 10 LED. Sangle ajustable, 3 modes d'éclairage. Autonomie 3,5 h environ. Portée 10 m. 3 piles type AAA fournies.



À PARTIR DE 34,99€ **Lampe frontale à LED rechargeable**

Batterie Lithium 3,7 V. 3 options d'éclairage. Focalisation intense, zoom et faisceau réglable 90°. Autonomie 4h environ. Sangle ajustable élastique. Livrée avec câble de chargement.

- 4 Ah 10 watts 300 lumens portée 300 m Réf. 14986 **34,99€**
- 5,2 Ah 12 watts 900 lumens portée 800 m Réf. 14985 **44,99€**





À PARTIR DE
49,99€
Armoire PVC

Idéale pour organiser vos espaces de rangement. Fabriquée en matériaux recyclés. Très robuste. Larg. 65 cm, Prof. 37 cm

- Armoire basse 2 portes. H. 85 cm. Réf. 15693 **49,99€**
- Armoire haute 2 portes. H. 165 cm. Réf. 15694 **79,99€**

24,99€

Réf. 15698

Étagères
4 plateaux PVC

H. 138 cm. Idéal pour stocker des outils ou des équipements de l'atelier. Chaque plateau supporte une charge maximale de 25 kg. Livrées avec un kit de fixation murale pour une installation sécurisée et stable. Livrées démontées.



La plomberie **BOUTTÉ**



Tuyau multicouche Ø 16

- 2 m Réf. 15839 **3,99€**
- 25 m Réf. 15842 **39,99€**
- Gainé bleu 50 m Réf. 15840 **99,99€**
- Gainé rouge 50 m Réf. 15841 **99,99€**

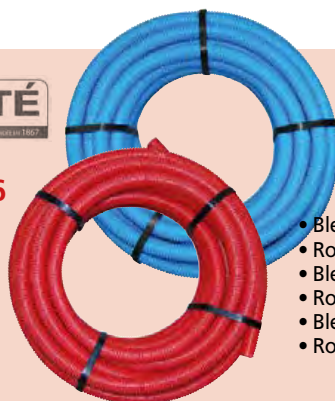

Tuyau PER gainé

- Bleu Ø 12 - 15 m Réf. 15843 **23,99€**
- Rouge Ø 12 - 15 m Réf. 15848 **23,99€**
- Bleu Ø 16 - 15 m Réf. 15845 **28,99€**
- Rouge Ø 16 - 15 m Réf. 15849 **28,99€**
- Bleu Ø 16 - 50 m Réf. 15847 **69,99€**
- Rouge Ø 16 - 50 m Réf. 15851 **69,99€**



Raccord à sertir
multicouche Ø 16

- Union (M) 15 x 21 Réf. 15816 **3,99€**
- Union (F) 15 x 21 Réf. 15793 **3,99€**
- Union Réf. 15821 **4,50€**
- Union (F) 20 x 27 Réf. 15818 **7,99€**
- Coude Réf. 15819 **5,50€**
- Coude (F) 20 x 27 Réf. 15817 **6,99€**
- Té égal Réf. 15820 **8,50€**



Raccord tout tube Ø 16

Multicouche, PER, cuivre...

- Bouchon Réf. 15797 **4,80€**
- Union (M) 15 x 21 Réf. 15795 **5,79€**
- Union Réf. 15802 **6,60€**
- Union (M) 20 x 27 Réf. 15828 **8,45€**
- Union (F) 15 x 21 Réf. 15827 **8,80€**
- Coude Réf. 15798 **7,50€**
- Coude (F) 15 x 21 Réf. 15794 **7,75€**
- Coude (M) 15 x 21 Réf. 15826 **7,80€**
- Coude (F) 15 x 21 Réf. 15825 **10,99€**
- Coude (F) 20 x 27 Réf. 15824 **13,30€**
- Té (M) 15 x 21 Réf. 15801 **8,80€**
- Té Réf. 15799 **9,99€**
- Té (F) 15 x 21 Réf. 15800 **10,90€**

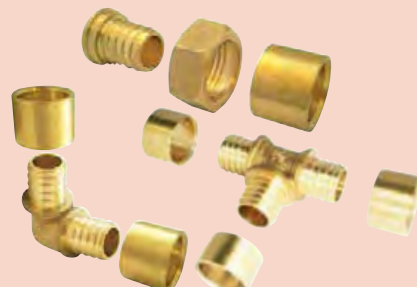

Raccord PER à glissement

- Union (M) 12 x 17 - Ø 16 Réf. 15809 **2,99€**
- Union (F) 15 x 21 - Ø 12 Réf. 15805 **2,99€**
- Union Ø 12 Réf. 15814 **2,99€**
- Union (M) 15 x 21 - Ø 12 Réf. 15810 **3,99€**
- Union (F) 15 x 21 - Ø 16 Réf. 15808 **2,99€**
- Union (M) 15 x 21 - Ø 16 Réf. 15811 **2,99€**
- Union (M) 20 x 27 - Ø 16 Réf. 15812 **2,99€**
- Union (F) 20 x 27 - Ø 16 Réf. 15807 **2,99€**
- Union Ø 16 Réf. 15815 **3,09€**
- Coude Ø 16 Réf. 15806 **4,99€**
- Té Ø 16 Réf. 15792 **6,99€**

Organisez votre atelier



29,99€

Réf. 10843

Panneaux muraux emboîtables

Les 2 pièces 96 x 54 cm. Dim. 1 panneau 48 x 54 cm. Avec 52 bacs à bec de 3 tailles différentes dont :

- 30 bacs 109 x 90 x 50 mm,
- 16 bacs 163 x 103 x 75 mm,
- 6 bacs 235 x 150 x 127 mm.



Idéal pour ranger vis, écrous et boulons.

Bac à bec de rangement

- Dim. 109 x 90 x 50 mm Réf. 10864 **0,99€**
- Dim. 163 x 103 x 75 mm Réf. 10865 **1,99€**
- Dim. 235 x 150 x 127 mm Réf. 10866 **2,99€**



Vendu sans outils

LES 4 PANNEAUX Panneaux muraux

14,99€

Réf. 10842

Emboîtables 96 x 54 cm, les 4 panneaux. Dim. 1 panneau 48 x 27 cm.

Avec 13 portes outils et 28 bacs de rangement dont :

- 16 bacs de 109 x 90 x 50 mm.
 - 12 bacs de 163 x 103 x 75 mm.
- Idéal pour ranger vis, écrous et outils.



Les étagères modulables

IDÉES D'ASSEMBLAGE



AU CHOIX 29,99€

Étagères charges lourdes

Modulables. Structure en acier galvanisé, plateaux en bois MDF. Chaque étagère s'installe à la hauteur souhaitée. Assemblage étagère haute ou façon établi, montage facile et rapide par encoches, sans vis ni boulon. Livrées démontées.

	Nbre plateau	Épaisseur plateau	MAXI/plateau	Total étagère	Réf.	Prix
A	5	4 mm	175 kg	875 kg	10725	29,99€
B	8	3,3 mm	90 kg	720 kg	15256	29,99€

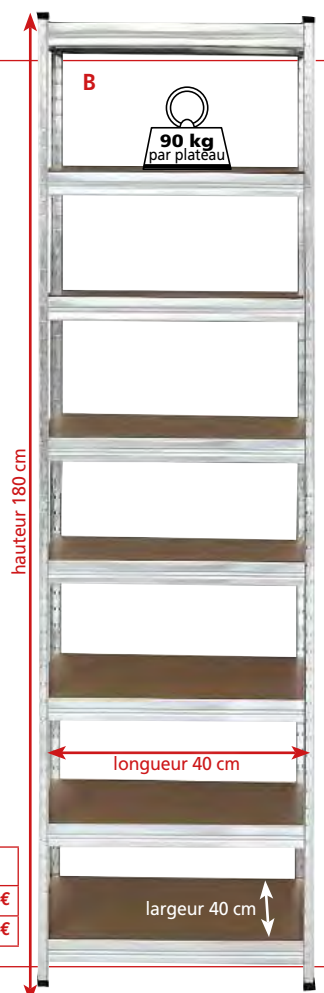

Les forets, burins, ciseaux...

À PARTIR DE

2,59

Pour marteau perforateur

Forets béton SDS+

En carbure de tungstène.

Longueur 160 mm

- Ø 4 mm Réf. 11393 **2,59€**
- Ø 5 mm Réf. 11394 **2,69€**
- Ø 6 mm Réf. 11395 **2,79€**
- Ø 8 mm Réf. 11396 **2,89€**
- Ø 10 mm Réf. 11397 **2,99€**

Longueur 260 mm

- Ø 8 mm Réf. 11398 **3,29€**
- Ø 10 mm Réf. 11399 **3,49€**
- Ø 12 mm Réf. 11400 **3,69€**
- Ø 14 mm Réf. 11401 **3,89€**

Longueur 450 mm

- Ø 8 mm Réf. 11402 **3,99€**
- Ø 10 mm Réf. 11403 **4,19€**
- Ø 12 mm Réf. 11404 **4,39€**
- Ø 14 mm Réf. 11405 **4,59€**

Longueur 600 mm

- Ø 16 mm Réf. 11406 **7,99€**
- Ø 18 mm Réf. 11407 **8,99€**
- Ø 20 mm Réf. 11408 **9,99€**
- Ø 22 mm Réf. 11409 **12,99€**
- Ø 25 mm Réf. 11410 **15,99€**
- Ø 32 mm Réf. 11411 **21,99€**
- Ø 42 mm Réf. 11412 **39,99€**

Burin SDS+ longueur 250 mm
A Plat largeur 20 mm

 Réf. 11413 **3,99€**
A Plat largeur 40 mm

 Réf. 11414 **5,99€**
B Ciseau à rainurer largeur 22 mm

 Réf. 11415 **4,99€**
C Pointerolle 250 mm

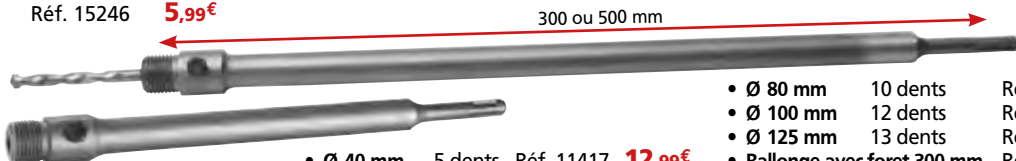
 Réf. 15246 **5,99€**

- Ø 40 mm 5 dents Réf. 11417 **12,99€**
- Ø 50 mm 6 dents Réf. 11418 **14,99€**
- Ø 68 mm 8 dents Réf. 11419 **16,99€**

- Ø 80 mm 10 dents Réf. 11420 **19,99€**
- Ø 100 mm 12 dents Réf. 11421 **24,99€**
- Ø 125 mm 13 dents Réf. 11422 **29,99€**
- Rallonge avec foret 300 mm Réf. 11423 **9,99€**
- Rallonge avec foret 500 mm Réf. 11424 **14,99€**
- Rallonge avec foret 800 mm Réf. 15245 **19,99€**

À PARTIR DE

9,99

Réf. 11423

Scies trépan SDS+

Longueur 160 mm.

Filetage M18. En carbure de tungstène, système SDS+.



À PARTIR DE

13,99 Ruban en fibre de verre

- 20 m Réf. 14982 **13,99€**
- 30 m Réf. 14983 **14,99€**
- 50 m Réf. 14984 **27,99€**

89,99

Réf. 10377

Établi métal

Avec 2 étagères, tiroir et panneau vertical pour suspendre les outils. Structure en acier époxy pour une grande stabilité. Hauteur totale 154,5 cm. Poids 26 kg. Livré démonté. Vendu sans outils.

Crochets métal supplémentaires

Les 12 pièces.

Pour panneau de l'établi métal.

 Réf. 10378 **1,99€**

L'outillage électroportatif



POWERPLUS

GARANTIE 2 ANS

49,99€

Réf.9734

Perceuse visseuse dévisseuse 20 volts

Sans fil à batterie Lithium. Avec un mandrin 10 mm Keyless Chuck et 2 vitesses réglables.

Livrée avec 1 batterie 20 volts et 1 chargeur.

Les accessoires

LES 2 PIÈCES 17,99€ Forets coniques étagés en acier HSS

Réf.6100 Les 2 pièces. Plaqués Titane. Permet des perçages rapides et progressifs à différents diamètres dans le métal, bois, plastique, tôle...

- 1 foret Ø 4 à 30 mm par pas de 2 mm.
- 1 foret Ø 4 à 12 mm par pas de 1 mm.



LES 5 PIÈCES À PARTIR DE 4,99€ Disques pour meuleuse

Lot de 5 pièces à tronçonner.

Ø 115 mm Fer Réf. 195 **4,99€**

Ø 125 mm Fer Réf. 1949 **5,99€**

Ø 230 mm Fer Réf. 189 **11,99€**

Spécial fer / inox / tôle Les 5 pièces

Ø 115 mm x 1,6x 22,23 Réf. 2763 **5,99€**

Ø 125 mm x 1,6x 22,23 Réf.10333 **9,99€**

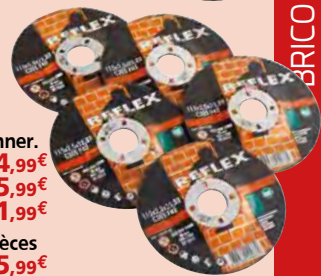

À PARTIR DE **22,99€**

Clé à griffe en acier forgé

- 14" Réf. 14976 **22,99€**
- 18" Réf. 14977 **29,99€**
- 24" Réf. 14978 **49,99€**



Collier de serrage rapide

Noir ou blanc. Les 100 pièces.

Long. mm	Larg. mm	Noir Réf.	Blanc Réf.	Prix
100	2,5	12175	12179	1,99€
200	4,6	12176	12180	2,99€
300	4,8	12177	12181	3,99€
400	7,6	12178	12182	6,99€

Les chariots/diables



200 kg
de charge

59,99€

Réf.10375

Chariot diable pliable professionnel

Roues gonflables Ø 260 mm, 10".
Bavette 31 x 26,5 cm pliable pour le rangement.
Charge maxi 200 kg.
Hauteur monté : 1,10 m.

Plié

Roues gonflables



150 kg
de charge

69,99€

Réf.10770

Chariot diable pliable

À bavette rabattable avec 6 roues pleines. Idéal pour monter les escaliers, grande stabilité. Charge maxi 150 kg. Hauteur de 0,79 à 1,14 m. Dim. bavette 30 x 30 cm.

Tous les produits **QS** & **SOUDAL** + de choix en magasin et sur le site !

Les colles



- A Colle CYANOFIX* Tube 3 g** Gel ultra rapide. Réf. 6463 **2,99€**
B Colle Néoprène* Tube 125 ml Colle en gel. Réf. 6455 **6,99€**
C Colle à bois* 250 g Colle rapide blanche. Réf. 6457 **6,99€**
D Colle PVC* 250 ml Colle liquide 42 A. Réf. 6460 **9,99€**
E Colle CYANOFIX* 20 g Colle liquide ultra rapide. Réf. 6462 **11,39€**



Bombe mousse polyuréthane expansive* 750 ml

Pour isoler, coller, colmater, calfeutrer, sceller.
 Réf. 15710 **7,95€**



Pistolet à mastic manuel Créator

Longueur 22,5 cm.
 Poignée ergonomique.
 Réf. 11825 **10,99€**



A Scellement chimique* 300 ml

Pour fixer et sceller dans des matériaux creux ou pleins.
 S'utilise avec un pistolet. Réf. 15715 **9,95€**

B Mastic blanc* 300 ml

Réf. 15699 **2,65€**

C Mastic transparent* 290 ml

Réf. 15714 **3,95€**

D Mastic colle tuile* 290 ml

Réf. 15700 **3,95€**

E Colle extra forte* 290 ml Pour le bois, pierre, béton, métal, PVC...
 Réf. 15701 **7,55€**

Colmater vite et bien

10,99€ Colmatant stop étanche 750 ml
 Réf. 9521 grande élasticité 300%

Assure ÉTANCHÉITÉ et IMPERMÉABILITÉ.
 Idéal pour l'étanchéité des toitures des façades, des solins, des caravanes.
 Couvre de 0,5 à 1 m² au kilo.
 Séchage complet entre 5 et 6 heures.
 Produit pâteux à base de résine acrylique.
 Se transforme après séchage en un film étanche.



4,99€ Bande fibre de verre 20 m x 48 mm

Réf. 7990 100% fibre de verre, s'utilise en complément d'un produit colmatant sur des fissures importantes. Auto-adhésive et thermofusible.

LES 2 PIÈCES Anticalcaire magnétique

10,99€

Réf. 3168

2 puissants aimants neutralisent la formation de tartre et résorbent peu à peu les dépôts existants. L'eau est plus douce sans modification dans sa composition idéale pour tous les appareils ménagers et les robinetteries. Pose immédiate.



S'adapte sur toutes les tuyauteries même en PVC



Débarrassez-vous du calcaire !

La protection

À PARTIR DE **7,99€** Feutre de protection 180 g/m²**

Pour protéger les sols, les tapis, les meubles lors d'un déménagement... En feutre non tissé et film plastique polyéthylène.

- 1 x 10 m Réf. 15252 **7,99€**
- 1 x 25 m Réf. 15253 **14,99€**

À PARTIR DE **2,99€** Bâche de protection peinte 36 g/m²**

Épaisseur 40 microns. Bâche souple, permet de protéger votre intérieur des éclaboussures et de la poussière durant vos travaux, peinture, rénovation.

- 2 x 3 m Réf. 15046 **2,99€**
- 4 x 5 m Réf. 15047 **4,99€**
- 1 x 20 m Réf. 15049 **12,99€**
- 3 x 20 m Réf. 15050 **16,99€**

* Dangereux. Respecter les précautions d'emploi. ** Dimensions et poids, tolérance 5 %.

La peinture



Peinture fer antirouille* intérieur extérieur

Protège les métaux. Séchage 3-4 h, couvre 12/14 m²/L.

Noir mat	0,50 L	12840	12,99€	2,50 L	12848	44,99€
Blanc brillant	0,50 L	12173	12,99€	2,50 L	12843	44,99€
Gris souris brillant	0,50 L	12835	12,99€	2,50 L	12845	44,99€
Vert anglais brillant	0,50 L	12838	12,99€	2,50 L	12847	44,99€

Peinture bois* intérieur extérieur Protège le bois.

Satinée microporeuse. Séchage 4-6 h, 24 h entre 2 couches, couvre 12/14 m²/L.

Blanc	0,50 L	12850	12,99€	2,50 L	12862	44,99€
Gris souris	0,50 L	12852	12,99€	2,50 L	12863	44,99€
Vert anglais	0,50 L	12858	12,99€	2,50 L	12867	44,99€
Lavande	0,50 L	12859	12,99€	2,50 L	12868	44,99€



À PARTIR DE

3,99

Enduit blanc*

Extérieur, intérieur.

Mastic pâte prête à l'emploi, rebouchage, lissage. Séchage complet 3 heures.

- 250 ml Réf. 12996 **3,99€**
- 1 kg Réf. 15671 **5,95€**
- 5 kg Réf. 15672 **24,99€**



À PARTIR DE 17,99

Peinture mur et plafond*

Acrylique, 2,5 L. Lessivable, couvre 7 à 9 m²/L, séchage rapide.

- Blanc Réf. 12981 **Mat 17,99€** **Satiné 24,99€**
- Ivoire Réf. 12982
- Taupe Réf. 12983
- Gris béton - Réf. 12979



Pénètre le bois

Lasure spéciale bois* intérieur extérieur

Permet au bois de respirer et protège des UV du soleil, filtre solaire haute protection, perméable. Séchage 6-8 h, 24 h entre 2 couches, couvre 8/10 m²/L.

Incolore	0,75 L	12876	13,99€	2,50 L	12881	44,99€
Chêne clair	0,75 L	12877	13,99€	2,50 L	12882	44,99€
Chêne doré	0,75 L	12879	13,99€	2,50 L	12883	44,99€
Chêne foncé	0,75 L	12880	13,99€	2,50 L	12884	44,99€

29,99

Réf. 12991

Mat blanc* MF100 14 L

Sèche en 30 min. Intérieur/extérieur. Couvre 80 à 110 m².



Forme un film protecteur



Vernis synthétique* intérieur extérieur

Spéciale bois. Séchage 4-6 h, 24 h entre 2 couches, couvre 12/14 m²/L.

Incolore satiné	0,75 L	12896	12,99€
Teck brillant	0,75 L	12898	12,99€
Noyer brillant	0,75 L	12899	12,99€
Marin (intempéries)	0,75 L	12894	12,99€

	Couleur	RAL	Réf.	Prix
A	Orangé	2004	12187	5,99€
B	Rouge ruby	3003	12188	
C	Rouge signal	3020	12191	
D	Lilas bleu	4005	12193	
E	Bleu sécurité	5005	12196	
F	Vert mousse	6005	12198	
G	Gris fer	7011	12202	
H	Gris clair	7035	12203	
I	Noir satin	9005	12208	
J	Noir mat	9005	12207	
K	Blanc satin	9010	12211	
L	Blanc perlé	1013	12174	
M	Noir brillant	9005	12206	
N	Jaune colza	1021	12186	
O	Bleu	5015	12197	
P	Dorée	-	12212	6,99€
Q	Argentée	-	12213	

Plus de choix
sur le site et en magasin !



À PARTIR DE

5,99

Bombe FM Spray* 400 ml

Peinture synthétique protectrice (sans plomb). Utilisation sur fer, acier, verre, plastique, bois, carton, pierre, émaux, etc... Grande résistance avec un pouvoir couvrant optimal, séchage 30 min au toucher.



* Dangereux, respecter les précautions d'emploi.

**GARANTIE 2 ANS
À PARTIR DE**
49,99€ Aspirateur eau/
poussière 1200 W
sur roues, cuve acier chromé

 220-240 V 50 Hz. 2 fonctions : aspiration et soufflerie.
Livré avec sac et accessoires. Tuyau flexible 1,5 m, câble
électrique 4 m.

 A 20 litres Réf. 15508 **49,99€**
 B 30 litres Réf. 15512 **69,99€**
**Accessoires
complémentaires
Lot de 4 sacs
aspirateur**

- Pour 20 L
Réf. 15509 **6,99€**
- Pour 30 L
Réf. 15513 **7,99€**

**Cartouche
filtre**
Réf. 15510
6,99€
Tuyau 5 m

 Pour 20 et 30 L
Réf. 15511 **9,99€**

20L
A

30L
B

 Prise
électrique

 Vis de
vidange

L'outillage pneumatique

Radif AIR COMPRIMÉ

GARANTIE 2 ANS
159,90€

Réf. 14672

**Compresseur d'air
24 litres - 2 cv**

 8 Bar - 230 volts. Débit 7,5 m³/h.
Avec manomètres.

 Pour gonfler
et dégonfler

26,90€

Réf. 15081

Poignée de gonflage métal

 Avec manomètre de 0 à 10 Bar.
Pression d'air 10 Bar. Gonfle et
dégonfle par simple pression.

Les roues

Roue tondeuse chariot

- Alesage 12 mm.
- Ø 175 x 38 mm.
Réf. 9259 **5,99€**
- Ø 200 x 48 mm.
Réf. 6630
7,99€

**Roue
pleine
pour
chariot**

 Montée sur
roulement à
rouleaux cylindriques.

- Intérieur de l'axe Ø 20 mm.
- Ø 160 x 40 mm Réf. 8005 **5,99€**
- Ø 200 x 50 mm Réf. 8006 **6,99€**
- Intérieur de l'axe Ø 25 mm.
- Ø 250 x 50 mm Réf. 8007 **13,99€**

À PARTIR DE
12,99€
**Roue gonflable
axe déporté**

 Montée sur 2 roulements
à billes, jante métal peint.
Maxi 2 Bars. 4 plis. Alesage 16 mm.

- Ø 330 x 95 mm - 13" Réf. 14852 **12,99€**
- Ø 400 x 150 mm - 16" Réf. 14854 **16,99€**

Chambre à air gonflable

- Ø 330 x 95 mm - 13" Réf. 14853 **3,99€**
- Ø 400 x 150 mm - 16" Réf. 14855 **4,99€**



Tous les escabeaux pour toutes les utilisations

WERKA PRO
NORME EN 14183
À PARTIR DE
29€ Marchepied pliable

Très sécurisant, faible encombrement plié, marches larges. Épaisseur 4 cm.

- 2 marches : hauteur de la dernière marche : 47,2 cm hauteur : 81 cm Réf. 10422 **29,99€**
- 3 marches : hauteur de la dernière marche : 70,8 cm hauteur : 105 cm Réf. 10440 **39,99€**
- 4 marches : hauteur de la dernière marche : 88 cm hauteur : 122,5 cm Réf. 15676 **49,99€**

4 marches

BRICO

Accessoire

Tablette pour escabeau

- 3 et 5 marches Réf. 15075 **2,99€**
- 7 et 8 marches Réf. 15076 **3,99€**

3 marches
5 marches
PRIX EN BAISSÉ
NORME EN 131 CHARGE 150 KG
À PARTIR DE
39€

Escabeaux aluminium pliables

Très léger, d'une grande stabilité. Marches antidérapantes.

Modèle	H. plateau	Poids kg	Réf.	Prix
3 marches	57 cm	3	5556	39,99€
5 marches	100 cm	4,4	5557	44,99€

À PARTIR DE
45€

Marchepieds pliables de sécurité

Grande stabilité, tubes acier laqués époxy, avec un large garde corps. Charge maxi : 150 kg.

- 3 marches : hauteur 3^{ème} marche : 70,5 cm. hauteur totale : 130,5 cm Réf. 10423 **45,99€**
- 4 marches : hauteur 4^{ème} marche : 94 cm, hauteur totale : 154 cm Réf. 10424 **59,99€**

Marches extra larges antidérapantes 26 x 38 cm

4 marches



Echelles & escabeaux

NORME EN 14183
À PARTIR DE
24€

Marchepieds aluminium pliables

Très léger. Faible encombrement plié. Marches antidérapantes.

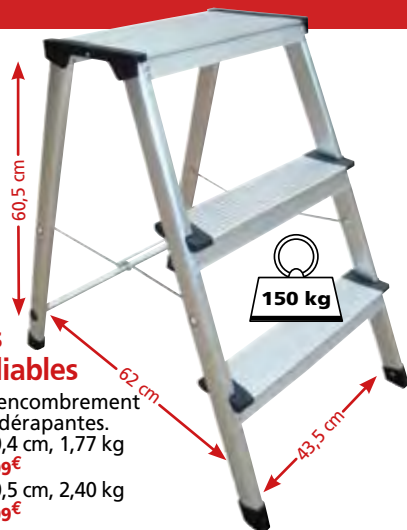
- 2 marches H. 40,4 cm, 1,77 kg Réf. 10425 **24,99€**
- 3 marches H. 60,5 cm, 2,40 kg Réf. 10426 **34,99€**

7€

Réf. 10087

Marchepied pliable en PVC

H. 21 cm. Plateau 25 x 28,5 cm, épaisseur plié 3,5 cm Poids maxi 100 kg.



WERKA PRO



Ø	Pivotante	Dim. platine	Charge kg	Réf	Prix
A Ø 50 mm	sans frein	60 x 60	40	10916	2,99€
B Ø 50 mm	avec frein	60 x 60	40	10917	3,99€
C Ø 100 mm	fixe	105 x 80	100	10918	5,29€
D Ø 100 mm	sans frein	105 x 80	100	10919	5,99€
E Ø 100 mm	avec frein	105 x 80	100	10920	6,99€

À PARTIR DE 2,99€ **Roulette de manutention pivotante**
 Montée sur 2 couronnes de billes acier.
 Alésage à rouleaux. Avec 4 trous pour fixation.

Spécial dallage anti marquage au sol

Axe central

Dimensions 260 x 75 mm.
 Moyeu : 74 mm. Axe central.
 Roulement à bille.

Réf	alésage	prix
14572	16 mm	17,99€
14573	20 mm	17,99€



À PARTIR DE 17,99€

Roue increvable jaune Ø 260 mm 10", anti marquage au sol

Axe déporté

Dimensions 260 x 85 mm.
 Moyeu : 54 mm. Axe déporté.
 Roulement à bille. Jante métal galvanisé.

Réf	alésage	prix
14574	16 mm	19,99€
14575	20 mm	19,99€



Les roues pour brouette



19,99€
 Réf. 10357

Roue gonflable 15"
 Ø 385 x 95 mm.
 Alésage 20 mm et jante métal. Longueur axe 24,2 cm.



39,99€
 Réf. 10358

Roue Incevable 15"
 Ø 385 x 95 mm. Roue tout terrain, chemin empierré, galets,...

Incevable

Avec axe de 20 mm et jante métal.

Réf	axe	couleur	prix
10359	24,2 cm	noir	19,99€
10358	24,2 cm	jaune	39,99€



Roue increvable 15"
 Ø 385 x 66 mm. Pneu dur et plein. Pour rouler sur dalle plane en béton, pavés, goudron.
19,99€
 Réf. 10359

Les accessoires

Entretoise pour axe de roue

Réf	diam. ext.	diam. int.	long.	prix
10360	20 mm	10 mm	74 mm	3,99€
10361	20 mm	12 mm	74 mm	4,99€
11108	20 mm	14 mm	74 mm	5,99€
10362	20 mm	16 mm	74 mm	5,99€
9693	25 mm	20 mm	72 mm	5,99€



Chambre à air gonflable

Réf	dim	diam.	larg.	prix
10334	6"	160	50	2,99€
10335	10"	260	85	3,99€
10336	12"	300	85	4,49€
10337	13"	330	85	4,99€
10338	14"	360	85	5,99€
10339	15"	385	95	6,49€
10340	16"	400	105	6,79€

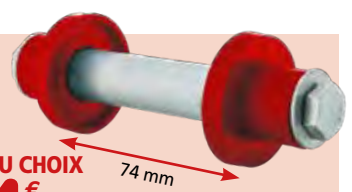

AU CHOIX 4,99€ **Axe pour roue**

Avec 2 écrous et 2 flasques. Longueur de l'axe : 126 mm. Pour moyeu de 74 mm.

Réf	alésage	prix
14576	16 mm	4,99€
10915	20 mm	4,99€

Les roues Ø 260 mm, 10"

Axe central



AU CHOIX Roue
9,99 € gonflable
10"

Dim. 260 x 85 mm.
Moyeu 74 mm. Monté
sur roulement à
rouleaux cylindriques.

Réf	alésage	prix
11104	16 mm	9,99€
10342	20 mm	9,99€
10343	25 mm	9,99€



Pour remorque, chariot et diable

Axe déporté

AU CHOIX Roue
11,99 € gonflable
10"

Dim. 260 x 85 mm.
Moyeu 54 mm. Montée
sur double roulement à
bille. Jante métal
galvanisée et démontable.

Réf	alésage	prix
10348	16 mm	11,99€
10368	20 mm	11,99€



AU CHOIX Roue
15,99 € Incevable
10"

Dim. 260 x 75 mm.
Moyeu 74 mm. Pneu plein
monté sur roulement à
rouleaux cylindriques.

Réf	alésage	prix
11105	16 mm	15,99€
10346	20 mm	15,99€
10347	25 mm	15,99€



AU CHOIX
12,99 € Roue
gonflable 10"

Dim. 260 x 85 mm
Moyeu 74 mm. Montée
sur roulement à bille.
Jante métal galvanisé
et démontable. 4 plis.

Réf	alésage	prix
14570	16 mm	12,99€
10344	20 mm	12,99€

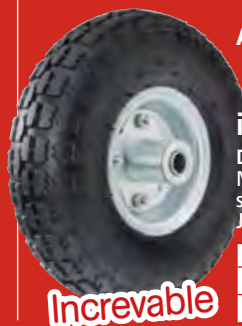

AU CHOIX
16,99 € Roue
incevable 10"

Dim. 260 x 85 mm.
Moyeu 54 mm. Montée
sur 2 roulements à bille.
Jante métal galvanisée.

Réf	alésage	prix
10349	16 mm	16,99€
10369	20 mm	16,99€

Les roues 6, 12, 13, 14, 15 et 16"



AU CHOIX Roue gonflable
11,99 €
Ø 300 mm 12", Ø 330 mm 13"
Moyeu : 74 mm.

Réf	dim	diam.	larg.	alésage	roulemt	prix
10350	12"	300	85	20 mm	rouleau	11,99€
10351	13"	330	85	10 mm	bille	11,99€
10363	13"	330	85	20 mm	bille	11,99€

AU CHOIX
15,99 €

Roue incevable
Ø 330 mm 13"

Pneu plein, roulement
à billes, bande roulement
parallèle, moyeu 74 mm.



Réf	dim	diam.	larg.	alésage	prix
10370	13"	330	85	10 mm	15,99€
10371	13"	330	85	20 mm	15,99€

À PARTIR DE
14,99 € Roue gonflable
Ø 360 mm 14", Ø 385 mm 15", Ø 400 mm 16"

Pression de gonflage, bande de
roulement en ligne, maxi : 2 Bars. Pour
brouette, remorque... Moyeu : 74 mm.



Réf	dim	diam.	larg.	alésage	roulemt	prix	plis
10352	14"	360	85	10 mm	bille	14,99€	2
10364	14"	360	85	20 mm	bille	15,99€	2
10353	15"	385	95	20 mm	rouleau	17,99€	4
11103	16"	400	105	25 mm	rouleau	23,99€	4

À PARTIR DE
Roue **22,99** €
incevable
Ø 360 mm 14", Ø 385 mm 15"

Pneu plein. Bande de roulement en
ligne, moyeu : 74 mm.

Incevable

Réf	dim	diam.	larg.	alésage	roulemt	prix
10372	14"	360	85	10 mm	bille	22,99€
10373	14"	360	85	20 mm	bille	22,99€
10355	15"	385	75	20 mm	rouleau	29,99€
10356	15"	385	75	25 mm	rouleau	29,99€



Pour **brouette**

12,99 € Roue
gonflable
13"

Réf. 11566
Ø 325 x 85 mm. Alésage
16 mm. Moyeu 90 mm.
Jante en plastique.



Spéciale 6"

AU CHOIX Roue gonflable
8,99 € pour chariot
Ø 160 x 50 mm 6". Avec axe
déporté. Jante en métal démontable.

Montée sur 2
roulements à billes.
Moyeu 54 mm. 2 plis.

Réf	alésage	prix
14571	16 mm	8,99€
10341	20 mm	8,99€



NORME CE 94/20

128,90€

Réf. 7585
Chape avec crochet

Pour le remorquage. Entraxe 90 mm. Dim. 122 x 245 x 60 mm. Force d'attelage :
• sur chape 3,5 T
• sur boule 1,5 T



22,99€

Réf. 11180
Antivol universel pour tête d'attelage de remorque

Laissez votre véhicule attelé en stationnement et partez tranquillement. Universel, il s'adapte à toutes les têtes d'attelage. Équipé d'un cache cadenas pour empêcher le sciage. Livré avec 2 clés.

NORME CE 94/20

Trou de fixation Ø 17 mm

Axe 24 mm

119,90€

Réf. 10591 Goupille
Chape mixte

Pour le remorquage. Entraxe 90 mm. Force d'attelage :
• sur chape 3,5 T
• sur boule 1,5 T

AUTO



5,99€ Cache boule anti choc
Réf. 7256 Ø 50 mm

En caoutchouc épais avec anneau support.



AU CHOIX Tête d'attelage

Pour boule de Ø 50 mm. Poids tractable 750 kg.
• À fixer sur tube carré de :
50 mm Réf. 1074 **19,99€**
60 mm Réf. 825 **19,99€**



À PARTIR DE 19,99€ Roue jockey

Pour remorque et caravane.
• Roue increvable Ø 160 mm. Ø 35 mm. Charge : 80 kg Réf. 4781 **19,99€**
• Roue increvable Ø 200 mm. Ø 48 mm. Charge : 130 kg Réf. 2482 **26,99€**
• Roue gonflable Ø 260 mm. Ø 48 mm. Charge : 130 kg Réf. 10921 **35,99€**
• Roue increvable Ø 200 mm. Ø 60 mm. Charge : 400 kg Réf. 7583 **109,99€**



À PARTIR DE 4,99€ Prise remorque métal

7 plots, 12 volts.
A Prise male Réf. 9471 **4,99€**
B Prise femelle Réf. 9472 **5,99€**



À PARTIR DE 9,99€ Collier à charnière

Pour roue jockey.
• Ø 35 mm Réf. 4782 **9,99€**
• Ø 48 mm Réf. 2483 **9,99€**
• Ø 60 mm Réf. 7584 **16,99€**

Mécanique

Toutes nos sangles respectent la norme

NORME EN 12195-2



Sangle à cliquet

2 tonnes, largeur 3,5 cm.
• 4 mètres Réf. 14625 **9,99€**
• 6 mètres Réf. 14626 **12,99€**

Sangle à cliquet

Spécial remorque. 2 tonnes, largeur 3,5 cm. Avec bord de rive.
• 2 Tonnes 4 mètres Réf. 13594 **11,99€**
• 2 Tonnes 6 mètres Réf. 13595 **14,99€**



Sangle de serrage

Les 2 pièces. Dim. 2,5 m x 25 mm.
• Réf. 13593 **4,99€**



Sangle à cliquet

5 m x 25 mm. Réf. 13591 **4,99€**



Sangle à cliquet

Avec crochets. Dim. 5 m x 25 mm.
• Réf. 13592 **6,99€**

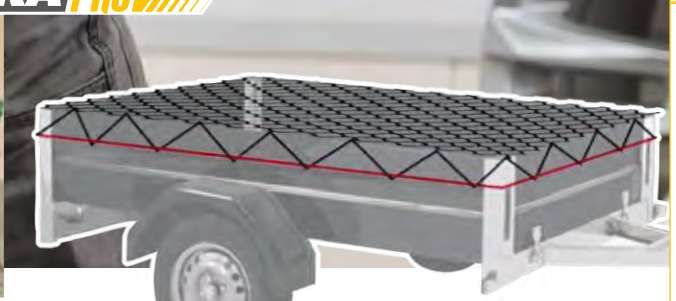

À PARTIR DE
6,49 € Filet de protection pour remorque avec tendeur intégré et 10 crochets d'attache

Traitement anti UV. En polypropylène. Permet de transporter votre chargement en toute sécurité. Facile à installer. Maille 45 x 45 mm.

- 120 x 160 cm Réf. 10894 **6,49 €**
- 130 x 180 cm Réf. 10895 **9,99 €**
- 130 x 250 cm Réf. 10896 **11,99 €**
- 160 x 300 cm Réf. 10897 **13,99 €**

À PARTIR DE
9,99 € Filet élastique pour remorque

Traitement anti UV. En polypropylène. Maille 60 x 60 mm.

- Dim filet 105 x 150 cm, maxi 120 x 160 cm Réf. 15525 **9,99 €**
- Dim filet 124 x 191 cm, maxi 135 x 230 cm Réf. 15526 **12,99 €**
- Dim filet 135 x 230 cm, maxi 160 x 300 cm Réf. 15527 **15,99 €**

À PARTIR DE
14,99 € Bâche de protection pour remorque Imperméable 200 g/m²*



Tissu Oxford/polyéthylène. Traitement anti UV. Avec rabat de 7 cm. Avec œillets en aluminium tous les 30 cm et tendeur, efficace contre la neige, la pluie, le soleil, la poussière. Facile à installer. Excellente résistance au vent.

- Taille M Dim. 150 x 105 x 7 cm Réf. 11340 **14,99 €**
- Taille L Dim. 160 x 120 x 7 cm Réf. 11341 **16,99 €**
- Taille XL Dim. 200 x 120 x 7 cm Réf. 11342 **18,99 €**
- Taille XXL Dim. 230 x 135 x 7 cm Réf. 11343 **20,99 €**
- Taille XXXL Dim. 260 x 135 x 7 cm Réf. 13077 **22,99 €**

Accessoire

9,95 € Anneau d'arrimage mobile
Réf. 14349 Les 4 pièces



Les rampes de chargement



À PARTIR DE
39,99 € Rampe de chargement Avec poignée de transport.

200 kg par rampe

En acier galvanisé ultra robuste. Anti-dérapant, avec angle au sol coupé. 200 kg par rampe. Facile à transporter.

A Pliable

- Dim. 160 x 22,5 cm La pièce Réf. 10472 **39,99 €**
- Dim. 160 x 22,5 cm Les 2 pièces Réf. 10471 **59,99 €**
- Dim. 180 x 22,5 cm Les 2 pièces Réf. 13067 **69,99 €**

B Non pliable

- Les 2 pièces. Dim. 185 x 22,5 cm Réf. 9597 **59,99 €**

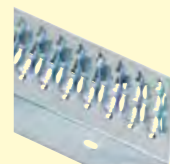

Angle coupé

* Dimensions et poids, tolérance 5%.



26€⁹⁹ **Plaque acier galvanisé**

Réf.2608
Plaque de signalisation 1 mètre
Pour remorque, voiture, bateau etc. Longueur 1 m.
Livrée complète avec 4 m de câble prise et ampoules.



39€⁹⁹ **Plaque de signalisation 2 x 14 LEDS 1 mètre**

Réf.7093
Consomme 4 fois moins d'énergie. Pour remorque, voiture, bateau etc...
Longueur 1 m. Livrée complète avec 4 m de câble prise + LEDS.



À PARTIR DE 29€⁹⁹ **Signalisation de remorque**

Lot de 2 feux de signalisation pour remorques. Entraxe des deux feux 2,5m. Livrée avec 2 feux, 7,5 m de câble, une fiche mâle 7 broches.

	Fixation	Éclairage	Réf.	Prix
A	Aimantée	2 ampoules	2691	29,99€
B	Aimantée	2 x 14 LEDS	7094	36,99€
C	À fixer	2 ampoules	7576	29,99€



13€⁹⁹ **Garde-boue remorque pour roue 13"**

Réf.7590
Dim. L. 77 x l. 22 x H. 32 cm.
Rainures d'écoulement d'eau, plastique déformant incassable.



21€⁹⁹ **Plaque porte vélo de signalisation 73 cm**

Réf.7575
En plastique. Pour déporter votre plaque minéralogique lorsque vous avez un porte vélo encombrant ou pour équiper une remorque.
Livrée avec 1,4 m de fil de connexion.

4 plis **À PARTIR DE 47€⁹⁰** **Roue de remorque**

Avec pneu tubeless et jante. 4 trous pour gougeons.
Modèle Réf. 7586

Taille	Jante en mm	Trou Gougeon Ø	Charge MAXI	Entraxe	Pression conseillée BAR	Réf.	Prix
480 x 8"	85 x 225	12 mm	265 kg	115 mm	4	7587	47,90€
450 x 10"	85 x 275	13 mm	325 kg	115 mm	2,5	7586	67,90€
155 x 70 x R13	85 x 360	19 mm	385 kg	130 mm	2,3	7588	92,90€



3€⁷⁹ **Lanterne 4 fonctions**
Réf.1088
9,5 x 10 cm.



12€⁹⁹ **Lanterne 14 LEDS**
Réf.7092
4 fonctions, 9,5 x 10 cm.



GARANTIE 2 ANS

56,99€

Réf. 7765

Compresseur 12 volts 10 bars/150 PSI Double cylindre

Débit de 85 L/min. 2 tuyaux d'air dont 1 à spirale 5 m.
Avec manomètre gonflage rapide des pneus de voiture.
Livré avec embout de gonflage pour vélo, ballon, matelas.

**POWERPLUS**

GARANTIE 3 ANS

109,90€

Réf. 10428

Compresseur portable 1100 watts

Sans huile. 230 volts. Pression maxi 8 bars. Avec 11 Accessoires.
Livré avec un tuyau PVC 3m, 1 pistolet de gonflage
avec manomètre et 9 adaptateurs différents.
Avec un compartiment intégré pour ranger les accessoires.



À PARTIR DE

31,99€

Treuil à manivelle

Utilisation
uniquement
en traction

Avec 10 mètres de câble acier et crochet.
Avec linguet de sécurité. Résistant à la corrosion.
• 500 kg. Ø câble 4,5 mm. Réf. 1101 **31,99€**
• 1100 kg. Ø câble 5 mm. Réf. 953 **47,99€**

Modèle Réf. 9502

Du 12 V
au 230 VGARANTIE 2 ANS
À PARTIR DE**39,99**€

Convertisseur de courant

12 v DC en 220-230 V AC
Permet d'alimenter des appareils 230 V
à partir de la batterie de votre voiture
en courant alternatif. 1 prise USB.



USB

Prise allume
cigare

Pincés

Puissance nominale	Puissance de CRÊTE	Prise allume cigare	Pincés de branch.	Nbre prises en 230 V	Réf.	Prix
150 W	300 W	OUI	NON	1	9501	39,99€
300 W	600 W	OUI	OUI	1	9502	49,99€
700 W	1400 W	NON	OUI	2	9503	79,99€



Moufle

GARANTIE 2 ANS

159,90€

Réf. 4277

En double traction
jusqu'à 5 tonnes

Treuil électrique 5T marche avant et arrière 12 volts 300 watts Avec télécommande sans fil.

Capacité de traction roulante :
• 2500 kg câble simple.
• 5000 kg câble double (mouflé).
Pour voiture, bateau, tracteur.
Livré complet avec 9 m de câble, crochet de sécurité,
boîtier de télécommande et poulie de mouflage.



GARANTIE 2 ANS
95,99€
Pompe à gazoil
 350 Watts, 230 Volts
 Réf.1102
 2800 tr/min, débit maxi : 2400 l/h. Pour le transfert de liquides. Aspiration maxi jusqu'à 6 mètres.



GARANTIE 2 ANS
22,99€
Pompe de vidange à huile
 12 volts
 Réf.6289

Permet de vidanger les moteurs, pomper ou transvaser un grand nombre de liquide gras. Livrée avec 1 tuyau d'aspiration Ø 6 mm et 1 tuyau de refoulement Ø 12 mm et 2 colliers. Débit 0,75 l/min.

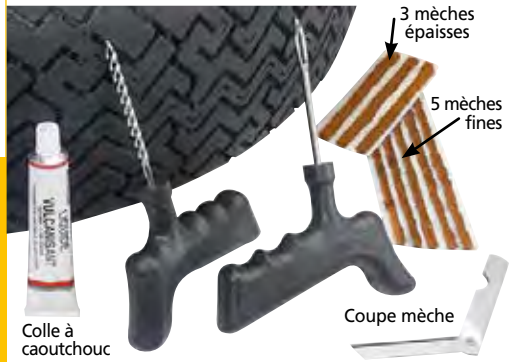

13,95€
 Réf.2758
Kit réparation pneu sans chambre (tubeless)*

Après avoir passé la râpe dans le trou 2 à 3 fois, mettre la mèche enduite de colle dans le chas de l'aiguille, l'introduire dans la crevaison, tourner la poignée. Retirer l'aiguille et couper. Livré avec un tube de colle.

- Mèche de remplacement, les 5 pièces
 Réf. 14339 **3,95€**



LES 4 PIÈCES
10,99€
Tapis voiture moquette Hibiscus

Lot 4 tapis de voiture universels. Moquette avec motif hibiscus et dos antidérapant. Double talonnette renforcée. Tapis avant L. 66 x l. 44 cm, tapis arrière L. 30 x l. 42 cm.
 Réf.9486



À PARTIR DE 6,99€
Jerrican plastique

avec bec verseur flexible à vis.
 • 5 litres Réf. 545 **6,99€**
 • 10 litres Réf. 384 **9,99€**
 • 20 litres Réf. 1148 **12,99€**



Bombe WD 40* dégrissant
 Multi-fonction.
 • 200 ml
 Réf. 995 **4,99€**
 • 400 ml
 Réf. 9997 **9,99€**

Nettoyant* contact 3 en 1
 250 ml
 En spray.
 Réf. 11576 **8,99€**



Bombe anti-crevaison*
 • 400 ml
 Réf.11570 **6,99€**
 • 600 ml
 Réf.11571 **9,99€**

Lave 7,29€ glace* 5L
 Réf.6524

Spécial hivers jusqu'à -20°C. Toutes saisons. Prêt à l'emploi. Anti-tartre également pour votre circuit de lave glace.



11,99€
 Réf.6525
Liquide de refroidissement* 5L
 Efficace l'hiver jusqu'à -25°C, traité anti surchauffe.



Pompe à graisse PRESSOL 400g
 Permet d'utiliser la graisse en vrac ou en cartouche.
 • Cartouche de graisse PRESSOL 400g. Réf. 465 **4,99€**



Seringue multi-usage 200 ml
 Permet de remplir ou d'aspirer tous types d'huile, gazoil, liquide de frein... sauf essence. Livrée avec 2 tuyaux Ø 6 mm et Ø 8 mm, longueur 19 cm. Possibilité de les raccorder, soit 38 cm. Réf.14332 **11,99€**

* Dangereux. Respecter les précautions d'emploi.

Toutes les housses pour tous les véhicules !



Housse spéciale Moto

À PARTIR DE **13,99€** Housse de protection moto doublée 150 g/m²*

Très belle qualité. Avec élastique de maintien avant et arrière. Résistance de -20 à +50°C. Cœillet Ø 38 mm pour pose de l'antivol. Sangle avec crochet central. Traitement anti UV. Une face extérieure en PEVA imperméable et une face intérieure doublée en coton et polypropylène. Ne raye pas la carrosserie.

- Taille M Dim. housse 203 x 89 x 120 cm Réf. 10929 **13,99€**
- Taille L Dim. housse 228 x 99 x 124 cm Réf. 10930 **15,99€**
- Taille XL Dim. housse 246 x 104 x 127 cm Réf. 10931 **17,99€**
- Taille XXL Dim. housse 265 x 105 x 125 cm Réf. 13116 **19,99€**



Découvrez les housses LUXE doublées !

Très belle qualité ! Résistante aux rayons UV, avec élastique avant et arrière pour un habillage parfait.

- Une face extérieure en PEVA 100 % imperméable qui protège le véhicule contre salissures, intempéries, déjections d'oiseaux, pollution...
- Une face intérieure doublée coton et polypropylène non tissé. Résistance -20°C à +50°C. Protection optimale de la carrosserie. Le tissu doux et respirant ne raye pas.
- Sangle avec crochet central pour un meilleur maintien par grand vent.

À PARTIR DE **29,99€** Housse de protection LUXE doublée véhicule 3 volumes 150 g/m²*

Taille	L. cm	I. cm	H. cm	Réf.	Prix
S	406	165	119	10932	29,99€
M	432	165	119	10933	31,99€
L	483	178	119	10934	33,99€
XL	533	178	119	10935	34,99€



À PARTIR DE **38,99€** Housse de Protection LUXE doublée véhicule 2 volumes 150 g/m²*

Taille	L. cm	I. cm	H. cm	Réf.	Prix
S	404	152	145	10936	38,99€
M	432	185	145	10937	39,99€
L	480	193	155	10938	40,99€
XL	508	203	155	10939	41,99€



3 couleurs

AU CHOIX LES 9 PIÈCES

17,99€

Housse siège 9 pièces Taille universelle

Grand confort. Dos extensible. 2 sièges avant, 5 appuis-tête, 2 pièces banquette arrière. 100% polyester. Lavable en machine.

- Gris/Noir Réf. 8637
- Rouge Réf. 8639
- Bleu Réf. 8638



Réf. 8637



La protection de vos sièges auto

LES 5 PIÈCES

29,99€

Réf. 5824

Housse sièges avant utilitaire et camionnette - 5 pièces - Taille universelle

1 banquette 2 places + 1 place chauffeur, avec 3 appuis-têtes, finition noir/gris, tissu avec sous couche de protection mousse. lavage en machine 30°C.

* Dimensions et poids, tolérance 5%.

Les stations d'énergie portable



7 AMPÈRES

GARANTIE 2 ANS

49,99€

Réf.6530

Chargeur de batterie

Automatique 7 Amp.
12 volts de 30 à 120 Ah.
2 vitesses de charge 3,5A / 7A. Maintien de la charge 100%. Protection contre les inversions de polarités. Fonction testeur de batterie avec 3 voyants led. Rangement pour les cables.



PRIX EN BAISSÉ

GARANTIE 2 ANS À PARTIR DE

99,95€

Les stations d'énergie 4 en 1

Équipée d'une batterie 12 volts. Permet :

- De toujours disposer de courant en 12 volts et de bénéficier de l'aide au démarrage.
- De pouvoir gonfler pneu, ballon...
- Compresseur d'air 250 PSI et lampe LED intégrés.
- Port d'alimentation USB 5 volts (pour petits appareils électriques).



	Pour moteur	Puissance sortie	Intensité démarrage	Poids	Réf.	Prix
600 A	Diesel 2,5 L Essence 3 L	600 A max.	300 A	6,86 kg	11664	99,95€
900 A	Diesel 3 L Essence 3,5 L	900 A max.	400 A	7,56 kg	11665	129,95€
1200 A	Diesel 3,5 L Essence 4 L	1200 A max.	600 A	8,34 kg	11666	139,95€



GARANTIE 2 ANS

39,99€

Réf.10410

Chargeur et maintien de charge

6/12 volts, 4 A. 2 vitesses de charge lente et rapide. 1,2 à 120 Ah. Fonction entretien et maintien de la batterie. Protection contre les inversions de polarité. Écran rétro éclairé LCD. Protection IP65.
Livré avec un kit de connexion.



À PARTIR DE

22,90€

WERKA PRO

Câbles de démarrage cuivre

- 350 Amp. Pour moteur essence ou diesel 25 mm² en 3,50 mètres. Réf. 15506 **22,90€**

Modèle professionnel

- 480 Amp. Pour poids lourd 35 mm² en 4,50 m. Réf. 15507 **32,90€**



8,95€

Réf.13724

Testeur batterie électronique 12 volts

Éclairage LED.

PRIX EN BAISSÉ

LA PIÈCE

8,99€

AU CHOIX

Pince de masse

- Laiton. 500 Ampères.
- Noire Réf. 13079
- Rouge Réf. 13080





**GARANTIE 2 ANS
À PARTIR DE**

119,99

Palans électriques

230 Volts. 50 Hz monophasé.

- 100/200 kg, 480 W câble 12 m, Ø 3 mm
Réf. 4357 **119,99€**
- 200/400 kg, 950 W câble 18 m, Ø 3,8 mm
Réf. 1303 **179,99€**
- 300/600 kg, 1200 W câble 18 m, Ø 3,8 mm
Réf. 4266 **199,99€**

Butée
d'arrêt
de levage

**NORME
EN 14492-2**

jusqu'à
600 kg
Réf. 4266

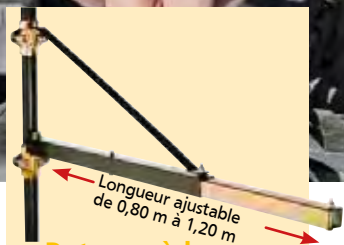

Longueur ajustable
de 0,80 m à 1,20 m

Potence à bras

Pour palans. Capacité :

- 200 kg à 0,80 m,
- 100 kg à 1,20 m

Réf. 3166 **65,99€**



1 ou 2
tonnes



À PARTIR DE

59,99

Palan à chaîne

Avec crochet orientable et
linguet de sécurité.

- 1 tonne Réf. 10392 **59,99€**
Avec 2,5 mètres de chaîne.
- 2 tonnes Réf. 2265 **79,99€**
Avec 3 mètres de chaîne.



À PARTIR DE

22,99

Cric bouteille hydraulique

- 2 tonnes Réf. 40 **22,99€**
- 5 tonnes Réf. 42 **32,99€**
- 12 tonnes Réf. 44 **45,99€**
- 20 tonnes Réf. 2798 **74,99€**

**PRIX
EN BAISSÉ**



GARANTIE 2 ANS

44,99

Réf. 15058

Cric rouleur hydraulique 2 tonnes

Hauteur de levage de 13,5 à 34 cm.

Vendues
par 2

À PARTIR DE
LES 2 PIÈCES

34,99

Chandelles à crémaillère 2 T ou 6 T

Professionnelles Les 2 pièces.
Avec poignée de déblocage et
verrouillage pour un maximum de stabilité.

- 2 tonnes, réglable de 25 à 39 cm Réf. 3469 **34,99€**
- 6 tonnes, réglable de 40 à 62 cm Réf. 10391 **99,99€**





Embouts acier CE
anti-écrasement
200 joules

Semelles
anti-perforation

NORMES - EN ISO 20345 - 2022

WERKA PRO



Semelles
injectée PU

LA PAIRE

34,99 €

AU CHOIX

Chaussures de sécurité S1P

Montantes et conçues pour une utilisation polyvalente, confortables grâce à la maille intérieure qui offre une excellente respirabilité. Avec embout en acier CE, semelle antidérapante moulée par injection PU et anti perforation qui peut supporter jusqu'à 1100 N de pression.

Taille	39	40	41	42	43	44	45	46
Réf	15411	15412	15413	15414	15415	15416	15417	15418



NORMES - EN ISO 20345 - 2011

Embouts
acier

Semelles anti-perforation résistantes
aux hydrocarbures



LA PAIRE

49,99 €

AU CHOIX

Chaussures de sécurité basses
Style BASKET Modèle "GALENA" **S1P**

GRIS/NOIR, en cuir velours, côtés perforés.

Taille	40	41	42	43	44
Réf	11628	11629	11630	11631	11632

**PRIX
EN BAISSÉ**

LES 4 PAIRES

9,99 €

AU CHOIX

Chaussettes,
les 4 paires
Marque LMA, "ELIOS"

Pré-talons, talons et pointes renforcés en polyamide, double bord, côtés élastiques. Très confortables. (Couleurs panachées).

- Taille 39/42 Réf. 14272
- Taille 43/45 Réf. 14273



Verte



Grise



Bleue

AU CHOIX

32,99 €

Combinaison de travail

2 fermetures à glissière. Verte, grise ou bleue

en **polycoton 245 g/m²**
(65% polyester, 35% coton).

Taille	40/42-S	44/46-M	48/50-L	52/54-XL	56/58-XXL	60/62-XXXL
Verte Réf.	3130	3131	3132	3133	3134	3135
Grise Réf.	8621	8622	8623	8624	8625	8626
Bleue Réf.	2774	1066	1067	1068	1069	2775



AU CHOIX

36,90 €

Veste bicolore
micropolaire noir

3 couches. Marque LMA "Injection", 280 g/m²*. Col montant, traitement déperlant, membrane imper-respirante. 3 poches et fermeture à glissière.

- T2 Réf. 14250
- T3 Réf. 14251
- T4 Réf. 14252
- T5 Réf. 14253
- T6 Réf. 14254



NORMES -
EN ISO 20345 - 2022

WERKA PRO

LA PAIRE

24,99
AU CHOIX

**Chaussures de sécurité
imperméables protection S3**

Montantes, polyvalentes et confortables grâce à une excellente respirabilité. Avec embout en acier CE, semelle antidérapante moulée par injection PU et anti perforation qui peut supporter jusqu'à 1100 N de pression.

Taille	39	40	41	42	43	44	45	46
Réf	15402	15403	15404	15405	15406	15407	15408	15409

Absorption choc du talon

Embouts acier CE anti-écrasement 200 joules



Absorption d'énergie au talon

Absorption d'énergie au talon

Embouts acier

Embouts acier

PRIX EN BAISSÉ

coverguard
footwear

À PARTIR DE

42,90

**Chaussures de sécurité basses
Design SPORT S1P**

Doublure en maille polyester offrant respirabilité et confort. Fermeture à lacets. Semelles anti-perforation résistantes aux hydrocarbures.

Modèle	Taille	38	39	40	41	42	43	44	45	46	Prix
A OTAVITE	Réf.	14517	14518	14519	14520	14521	14522	14523	14524	14525	42,90€
B MILERITE	Réf.	-	-	10967	10968	10969	10970	10971	10972	10973	47,90€

Polycoton

Bande auto agrippante

Protection des genoux

Porte genouillère

29,90
AU CHOIX

**Pantalon bicolore
280 g/m²
Marque LMA,
modèle "SULFATE"**

Taille 38 à 52.
Gris/noir.
Avec multi poches.
Renfort aux genoux,
braguette zippée.

**60% polyester
38% coton
2% élasthanne**

Porte outils

Ceinture élastique

Poches

Passepoils rétro-réfléchissants

B

39,90
AU CHOIX

**Pantalon de travail 250 g/m²
Marque LMA, modèle "BASALTE"**

En tissu canvas extensible noir avec plusieurs poches, triple pique.

Modèle	Taille	38	40	42	44	46	48	50	52	PRIX
A SULFATE	Réf.	11547	11548	11549	11550	11551	11552	11553	11554	29,90€
B BASALTE	Réf.	11613	11614	11615	11616	11617	-	-	-	39,90€

* Dimensions et poids, tolérance 5%.

LA PAIRE
1,99
AU CHOIX

Gants de précision Gris

Tricot sans couture à base de polyester. Poignet tricot.

Taille	8	9	10
Réf	14274	14275	14276



LA PAIRE
5,95
AU CHOIX

Gants anticoupeure

Taille	8	9	10	11
Réf	14419	14420	14421	14422

Gants tous travaux Rouge/noir

Tricot rouge sans couture à base de polyester. Latex noir avec finition paume adhésive. Poignet tricot.

Taille	8	9	10
Réf	11689	11690	11691



LA PAIRE
5,99
AU CHOIX

Gants en cuir pleine fleur vachette

Pouce palmé, élastique de serrage au dos du poignet. Souple et résistant.

Taille	8	9	10	11
Réf	14423	14424	14425	14426





6€
6,99
Réf. 14281

Lunettes de protection transparentes
En polycarbonate, filtre pour l'ultraviolet.



14€
14,99
Réf. 1186

Visière transparente réglable
Avec serre tête.



35€
35,90
Réf. 3556

Casque de protection anti bruit
3 en 1, casque, visière amovible grillagée et protection oreilles.



LA PAIRE
11€
11,95
AU CHOIX

Gants fleur de vachette hydrofuge
En cuir résistant avec traitement hydrofuge et poignet tricot élastique.
• Taille 09 Réf. 14410
• Taille 10 Réf. 14411



LA PAIRE
9€
9,99
AU CHOIX

Gants de travail molletonnés
avec poignets élastiques. Tricotés nylon, doublé bouclette.
• Taille 09 Réf. 4926
• Taille 10 Réf. 4927
• Taille 11 Réf. 14630



LA PAIRE
4€
4,99
AU CHOIX

Gants et chaussettes thermiques
Légers, fins et extensibles, ils protègent du froid. En textilethermo-réfractaire aluminé élaboré par la NASA pour les astronautes. Ils se lavent en machine. Peuvent être portés sous vos chaussettes et sous vos gants. Taille unique.

- Paire de gants Réf. 2356
- Paire de chaussettes Réf. 2357

Protégez-vous du froid



AU CHOIX
15€
15,99
Pantalon jean's bleu

Braguette zippée, 5 poches. 370 g/m².

Taille	38	40	42	44	46	48	50	52
Réf	15723	15724	15725	15726	15727	15728	15729	15730

NORMES - EN ISO 20345 - 2011



Doublure thermo-isolante

Semelles doublées anti-perforation, résistant aux hydrocarbures

Embout anti-écrasement 200 Joules

LA PAIRE
55€
55,99
AU CHOIX

Bottes de sécurité fourrées imperméables

Modèle "PERLITE"

En cuir pleine fleur de buffle noir, imperméable, avec doublure fourrée.

Taille	41	42	43	44	45
Réf	9724	9725	9726	9727	9728

Évitez puces, tiques, rongeurs, insectes...



jusqu'à 200 m²



GARANTIE 2 ANS

12,99 €

Réf. 5241

Destructeur antinuisible "PEST REJECT" électrique 230 volts DOUBLE TECHNOLOGIE

ELECTROMAGNÉTISME Efficace contre les araignées, fourmis, cafards, rats et autres rongeurs.

ULTRASONS Efficace contre les moustiques, mouches.

- 1 - Ce dispositif, simple et révolutionnaire envoie des impulsions électromagnétiques dans les câbles des murs. L'atmosphère hostile créée ne tue pas les insectes mais les fait fuir.
- 2 - Les ondes ultra sons émises en permanence provoquent chez les insectes un malaise les repoussant hors du rayon d'action de l'appareil.

DÉCAMP' RÉPULSIF

50 à 325 m² MAXI



GARANTIE 2 ANS

89,99 €

Réf. 5121

Anti-nuisible à ultrasons 325 m²

Maxi 50 Hz/230 V. Fonctionne sur secteur (adaptateur fourni). Éloigne rongeurs, araignées, puces, mites, insectes...



GARANTIE 2 ANS

24,99 €

Anti-nuisible à ultrasons

Modèle Réf. 4904



230 volts. Repousse rats, souris et insectes rampants par l'émission d'ultra-sons. Sans danger pour l'homme et les animaux domestiques.

Surface maxi protégée :		
50 m ²	Réf. 331	24,99 €
140 m ²	Réf. 4904	44,99 €
325 m ²	Réf. 5121	89,99 €



À PARTIR DE 3,99 €

Nasse mono capture

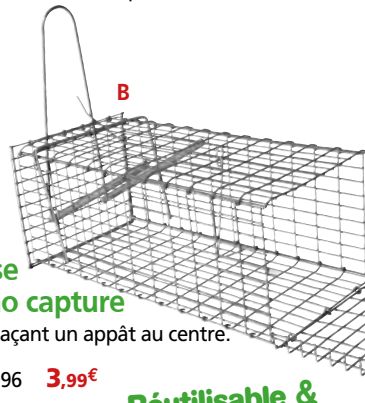

Pour capturer, rats, souris en plaçant un appât au centre.

- Nasse souris
- A** 11 x 5,5 x 5,5 cm Réf. 13096 3,99 €
- Nasse rats et souris
- B** 20 x 10 x 10 cm Réf. 13097 6,99 €
- B** 30,5 x 15 x 12,5 cm Réf. 13098 8,99 €

Réutilisable & durable !

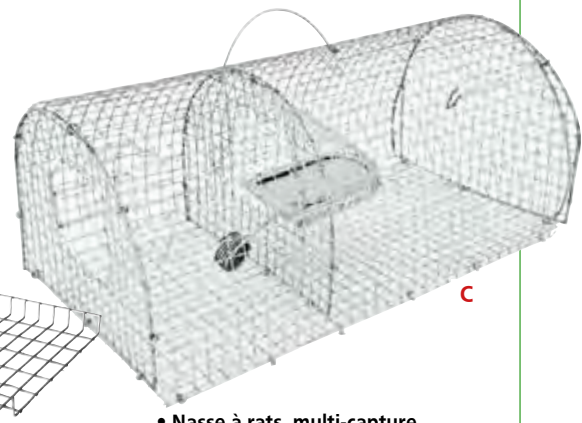

- Nasse à rats, multi-capture
- C** Long. 41 x prof. 23 x haut. 17 cm Réf. 3029 19,99 €



À planter, poser ou suspendre

Énergie solaire Écologique

GARANTIE 2 ANS

27,99 €

Réf. 5530

Répulsif solaire électronique à ultrasons universels

Intérieur ou extérieur. Avec détecteur de mouvement, flash lumineux et signal fort pour faire fuir chiens, chats, renards, fouines, rats, pigeons, chauve-souris... Inoffensif pour l'homme et les animaux domestiques. Réglages des fréquences, des distances et de la sensibilité. Livré avec 3 accus et cordon USB si défaut solaire. 12,7 x 8,7 x 5 cm.

Respecte l'environnement

Couvre 650/800 m²

6,99 €

Réf. 13099



Chasse taupe solaire à ultrason 800 m²

Batterie énergie solaire AA 1,2 volts/300 mA. Permet de protéger vos espaces verts jusqu'à 800 m², il éloigne les animaux sans les tuer grâce à son petit capteur qui déclenche une impulsion pour faire fuir les taupes. Fonctionne grâce à l'énergie solaire, sans fil et sans piles, se plante directement dans la terre. Dim. Ø tête 12 cm, H. 29 cm. Inoffensif pour l'homme et l'animal.



Accueillir les oiseaux dans votre jardin !



Graines de tournesol

Pour oiseaux.

• 4,5 kg Réf. 15088 **14,99€**

Mélange graines

Pour oiseaux de jardin.

• 5 kg Réf. 15086 **8,99€**
• 12 kg Réf. 15087 **19,99€**



Boules de graisse 90 g

Composées de céréales, huile et graisse.

• Sachet 6 boules Réf. 15090 **1,89€**
• Seau 35 boules Réf. 15092 **11,99€**
• Seau 50 boules Réf. 15091 **15,99€**



Spirale pour 2 à 3 boules de graisse

En métal, à suspendre.

• Réf. 15104 **3,99€**



À PARTIR DE **7,99€**

Mangeoire silo à suspendre

• 2 perchoirs Réf. 15111 **7,99€**
• 4 perchoirs Réf. 15112 **9,99€**



Support graines

En forme de maison.

À suspendre.
• Réf. 15110 **9,99€**



16,95€

Réf. 14402

Mangeoire en bois

En forme de maison. Dim. 23 x 26 cm, hauteur 24,5 cm. Toit en saillie pour une bonne protection contre les intempéries.



Différentes couleurs disponibles en magasin et sur le site

Nichoir en bois

En forme de maison. Dim. 12 x 20 x 17 cm
• Réf. 15100 **11,99€**



13,95€

Réf. 14401

Mangeoire à oiseaux en bois d'épicéa

Dim. 22 x 19,5 cm, hauteur 20,5 cm. Facile à alimenter grâce à son toit amovible. Avec lien de suspension.



Support **9,99€**
métal Réf. 15106
pour bloc
de graisse

Dim. 13 x 5 x 29 cm.



3,69€
Réf. 15096 **Bloc de graisse, tournesol 300 g**
Forme cylindrique.



Boule de graisse géante 500 g

Céréales, huiles, graisse et graines. **2,99€**

Réf. 15093



2,79€

Réf. 15095

Bloc de graisse, fruits 250 g

Graisse vers de farine.





Tous les abris et accessoires pour vos poules !



7,99€
Réf. 15117

Ecailles broyées pour poule 5 kg

Complément alimentaire minéral 100% naturel. Essentiel pour la ponte et la croissance des volailles. Riche en calcium et minéraux.



À PARTIR DE

6,50€

Mélange de graines

Mélange équilibré pour poulets et poules.
• 4 kg Réf. 15115 **6,50€**
• 10 kg Réf. 15116 **15,99€**



16,99€

Réf. 15119

Mangeoire silo 4 kg

Pour poules et autres animaux.



13,99€

Réf. 15118

Abreuvoir 8 L

Pour poules.



17,99€

Réf. 15114

Paille naturelle 240 L (8 kg)

Litière à base de blé. Absorbe aussi bien les odeurs que les liquides. Elle s'adapte aussi bien aux oiseaux qu'aux petits rongeurs.



10,99€

Réf. 15113

Litière nature 125 L

100% naturelle. Pour lapins, rongeurs, hamsters... Biodégradable et compostable. Offrant confort et isolation thermique.



29,99€

Réf. 14039

Mangeoire en bois pour poules

Dimensions 70 x 60 cm. Hauteur 70 cm. Avec toiture, idéale pour vos poules, permet d'abriter les graines. Facile à disposer dans le poulailler ou l'enclos.



Facile à assembler !

5 à 6 poules

159,90€

Réf. 11464

Poulailler surélevé en bois avec pondoir et rampe d'accès

- Pour 5 à 6 poules. Dim. hors tout 215 x H. 89 x 56 cm - Poids 25 kg. Avec 2 rampes d'accès au niveau supérieur. Les 3 portes du bas permettent aux poules d'entrer et sortir facilement de leur cage.
- Structure en bois de sapin traité.
 - Toit bitumé étanche.
 - Parc grillagé métal pour protéger les poules des prédateurs.
 - Équipé d'un tiroir de déjection amovible pour faciliter son entretien.
 - Pondoir accessible avec toit relevable.





Univers chats

Litière absorbante & parfumée PURECAT

- 8 L Réf. 15879 **4,35€**
- 20 L Réf. 15889 **9,99€**



Maison de toilette pour chat

- Avec filtre.
• Réf. 15909 **24,75€**



Filet poulet pour chat

- 50 g. Réf. 15899 **2,95€**



Jeu laser pour chat

- Réf. 15883 **3,55€**



Herbe à chat

- Dépurative, nature.
• Réf. 15881 **4,19€**

Jouet pour chat

- 3 balles étoiles. Ø 4 cm.
• Réf. 15893 **2,39€**

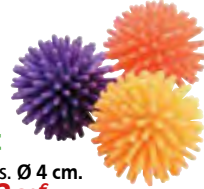

Bac à litière

- Dim. 38,5 x 28,5 x Haut. 9,5 cm.
• Réf. 15894 **5,89€**

Jouet pour chat

- Souris canvas. 5 cm.
• Réf. 15887 **2,25€**



Univers chiens



Gamelle métal

- 400 ml Réf. 15911 **5,55€**
- 1200 ml Réf. 15912 **9,99€**
- 1700 ml Réf. 15913 **13,55€**



Os à mâcher pour chien

- 16 cm, 2 pièces Réf. 15901 **4,85€**
- 21 cm Réf. 15943 **4,25€**
- 25 cm Réf. 15945 **6,05€**



**ATTENTION
AU
CHIEN**

Plaque déco «ATTENTION AU CHIEN»

- Dim. 14 x 10 cm.
• Réf. 15934 **11,45€**

WERKA PRO



84,99€

Réf. 14037

Niche structure bois

Dim. 84 x 56 cm, hauteur 58 cm, porte H. 34 x l. 22 cm.
Avec toit incliné en bitume étanche. Très robuste et facile à monter.



Les distributeurs

- A** Distributeur d'eau :
- 1,5 Litres Réf. 15917 **9,49€**
 - 3,5 Litres Réf. 15918 **11,99€**
- B** Distributeur de croquettes :
- 1,5 kg Réf. 15919 **9,49€**
 - 3,5 kg Réf. 15920 **11,99€**

WERKA PRO**3,99**

Réf. 2381

**Grillage protège
gouttières 6 mètres**

Avec 10 crochets, pour protéger les gouttières et les canalisations d'eaux pluviales contre les feuilles, la grêle, les déchets de toiture. Facile à monter. Se coupe à la longueur désirée. Larg. 15 cm, long. 6 mètres.



LES 2 PIÈCES

4,99

Réf. 11282

Filtres pour gouttière

Les 2 pièces. Adaptable sur les descentes de gouttière rondes, carrées ou rectangulaires Ø 60 à 100 mm. Dim. sphère Ø 13 cm. En PVC. Permet d'éviter les débordements en facilitant l'écoulement.



À PARTIR DE

5,99**Furet
déboucheur évier**

Pour canalisation.

2,5 m 6 mm Réf. 1717

5,99€

5 m 6 mm Réf. 1718

8,99€

7 m 7,5 mm Réf. 954

12,99€

10 m 7,5 mm Réf. 957

16,99€

15 m 8 mm Réf. 958

23,99€**8,99**

Réf. 2890

**Débouche
canalisation "jet tornade"**

Adaptable sur raccords automatiques standard, pour tous les tuyaux d'arrosage. Il envoie un jet d'eau frontal qui débouche les conduits, les gouttières et plusieurs jets arrière qui assurent un nettoyage parfait.

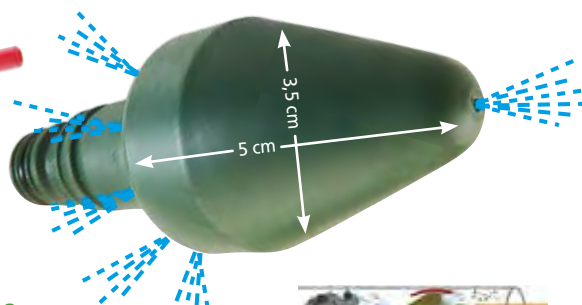
**Pompes
automatiques**

Le flotteur permet, quand le niveau d'eau monte, la mise en route de la pompe et l'arrêt de celle-ci dès que l'eau redescend.



GARANTIE 2 ANS

44,99

Réf. 11173

Pompe tous usages 400 watts submersible.

Eau grasse, sale, boueuse, fosse septique. Eau claire, puits, bassin. Refoulement jusqu'à 5 mètres. Aspire des particules jusqu'à 35 mm. 8000 l/h maxi. 230 volts - 50 Hz. 10 m de câble.



GARANTIE 2 ANS

84,99

Réf. 988

**Pompe eaux
chargées avec
flotteur intégré
550 watts**

À commande manuelle ou automatique. Débit 10000 l/h maxi. 230 volts, 50Hz. Refoulement jusqu'à 7 m. Particules 35 mm. 10 m de câble. Le flotteur permet la mise en route automatique avec la montée du niveau d'eau et l'arrêt avec sa baisse.

WERKA PRO

Un gazon toujours

Gazon artificiel



 À PARTIR DE
59,90€
 Gazon artificiel
 100% recyclable

En rouleau. Anti UV. Perméable à l'eau. Résistant aux intempéries en polyéthylène et polypropylène. Couche simple, fibre de gazon monofilament. Nettoyage facile au jet d'eau. Il est antiglisse et très agréable au toucher. Se coupe à la dimension souhaitée.

 Épaisseur
2 cm
GARANTIE
3 ans
 CONTRE LES UV

Épaisseur 2 cm 1230 g/m²*

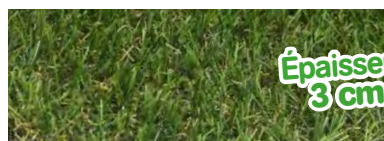
Couleur : mélange de vert sapin, vert bambou et jaune.

 1,80 x 3 mètres Réf. 15296 **59,90€**
 1,80 x 5 mètres Réf. 15297 **89,90€**
 1,80 x 10 mètres Réf. 15298 **169,90€**

 Épaisseur
3 cm
GARANTIE
5 ans
 CONTRE LES UV

Épaisseur 3 cm 1770 g/m²*

Couleur : mélange de vert sapin, vert bambou et jaune.

 1,80 x 3 mètres Réf. 15299 **79,90€**
 1,80 x 5 mètres Réf. 15300 **119,90€**
 1,80 x 10 mètres Réf. 15301 **239,90€**

 Épaisseur
4 cm
GARANTIE
8 ans
 CONTRE LES UV

Épaisseur 4 cm 2100 g/m²*

Couleur : mélange de vert sapin, vert bambou et jaune.

 1,80 x 3 mètres Réf. 15302 **99,90€**
 1,80 x 5 mètres Réf. 15303 **159,90€**
 1,80 x 10 mètres Réf. 15304 **319,90€**

Les accessoires

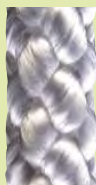
 À PARTIR DE
6,99€
Tresse polypropylène

100 mètres. 8 fuseaux.

- Ø 2mm Réf. 13706 **6,99€**
- Ø 3mm Réf. 13707 **8,99€**
- Ø 4mm Réf. 13708 **11,99€**
- Ø 5mm Réf. 13709 **19,99€**
- Ø 6mm Réf. 13710 **23,99€**
- 50 mètres. 8 fuseaux.
- Ø 8mm Réf. 13711 **19,99€**

 À PARTIR DE
5,99€ **Corde polypropylène**
 Haute résistance. 25 à 50 mètres.

Ø	Longueur	Torons	Résistance environ	Réf.	Prix
4,5 mm	40 m	3	300 kg	11683	5,99€
6 mm	25 m	3	550 kg	11707	5,99€
8 mm	25 m	3	800 kg	11708	6,99€
10 mm	25 m	4	1100 kg	11709	11,99€
12 mm	25 m	4	1700 kg	11710	15,99€
14 mm	25 m	4	2300 kg	11711	19,99€
14 mm	50 m	4	2300 kg	11712	31,99€
18 mm	50 m	4	3000 kg	4754	54,99€
22 mm	50 m	4	6040 kg	10602	109,99€

5,99€
 Réf. 4743

Ficelle en jute

Biodégradable. Ø 2,5mm, 200 mètres, 3 brins.

verdoyant et sans *entretien* !



À PARTIR DE

27,99€

Gazon artificiel 4 m² ou 10 m²

En rouleau. Anti UV. Perméable à l'eau. Résistant aux intempéries en polyéthylène. Double couche support percé en latex noir. Nettoyage facile au jet d'eau. Il est antiglisse et très agréable au toucher. Se coupe à la dimension souhaitée.



Épaisseur
1 cm

GARANTIE
2 ans
CONTRE LES UV

Épaisseur 1 cm 1000 g/m²*

Couleur : vert armée.

1 x 4 mètres Réf. 10686 **27,99€**
1 x 10 mètres Réf. 10687 **54,99€**



Épaisseur
2 cm

GARANTIE
3 ans
CONTRE LES UV

Épaisseur 2 cm 1150 g/m²*

Couleur : mélange de vert sapin et vert bambou.

1 x 4 mètres Réf. 10688 **37,99€**
1 x 10 mètres Réf. 10689 **84,99€**



Épaisseur
3 cm

GARANTIE
5 ans
CONTRE LES UV

Épaisseur 3 cm 1930 g/m²*

Couleur : mélange de vert émeraude et vert olive.

1 x 4 mètres Réf. 10690 **47,99€**
1 x 10 mètres Réf. 10691 **119,99€**



Épaisseur
4 cm

GARANTIE
6 ans
CONTRE LES UV

Épaisseur 4 cm 2300 g/m²*

Couleur : mélange de vert émeraude et vert olive.

1 x 4 mètres Réf. 11090 **64,99€**
1 x 10 mètres Réf. 11091 **149,99€**



À PARTIR DE
3,99€
Agrafes
métalliques

Galvanisées.

Dim. L. 4 x H. 15 cm.

Pour fixer films, voiles, filets...

- Lot 10 agrafes Réf : 11166 **3,99€**
- Lot 40 agrafes Réf : 11167 **11,99€**

Cartouche
colle**

Pour gazon artificiel 290 ml. Prêt à l'emploi. Réf. 15708 **6,95€**

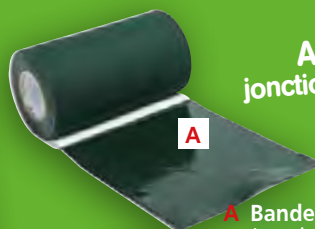

Accessoires pour la
jonction des rouleaux de gazon

A Bande adhésive 5 m x 15 cm
Jonction invisible entre 2 lés de gazon. Réf. 10701 **6,99€**

B Adhésif double face 10 m x 5 cm
Pour fixer au sol le gazon et éviter qu'il ne s'envole ou glisse. Sur terrasse, dalles. Réf. 10723 **4,49€**

AB Facile à poser, se coupent à la dimension souhaitée.

WERKA PRO
À PARTIR DE
7,99€
Tarière sur perceuse en acier

Creusez sans forcer, maniable, compatible avec tous les mandrins de perceuse. Livrée sans perceuses.

- Ø 50 x L. 450 mm Réf. 15375 **7,99€**
- Ø 60 x L. 250 mm Réf. 15376 **8,99€**
- Ø 80 x L. 300 mm Réf. 15377 **9,99€**
- Ø 100 x L. 300 mm Réf. 15378 **10,99€**
- Ø 120 x L. 450 mm Réf. 15379 **11,99€**

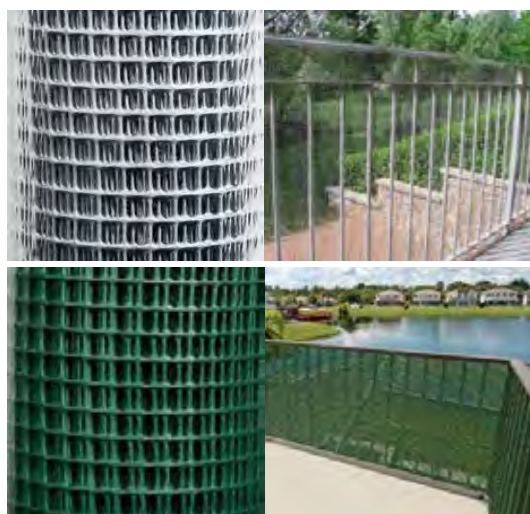
À PARTIR DE
13,99€
TENAX
Grillage plastique maille carrée 9 x 9 mm

Avec bords renforcés, traité anti UV, en polyéthylène.

- Couleur verte H. 0,5 x 5 m Réf. 6796 **13,99€**
H. 1 x 5 m Réf. 6798 **19,99€**
- Couleur grise H. 0,5 x 5 m Réf. 6797 **13,99€**
H. 1 x 5 m Réf. 6799 **19,99€**

9,99€

Réf. 15523

Pince à grillage avec chargeur

Indispensable pour l'installation de vos clôtures. Utilisation simple et efficace. Livrée avec 30 agrafes.

WERKA PRO
4,99€

Réf. 15524

Agrafes galvanisées

600 pièces. Dim. 67 x 55 mm.

WERKA PRO
À PARTIR DE
159,90€
Enclos grillagé fermé pour poulailler

Enclos robuste en acier galvanisé, hauteur 2 mètres, avec bâche d'ombrage.

- Dimensions des tubes de la structure : Ø 25 mm.
 - Ø de grillage 0,9 mm.
 - Taille des mailles 25 x 25 mm
 - Structure en métal galvanisé.
- Équipé d'une bâche d'ombrage étanche et anti UV en matériau 201 D, cette volière offre une partie ombragée optimale. La bâche fournit de l'ombre, ce qui est plus approprié pour que les poulets vivent et se déplacent confortablement. Équipé d'une porte avec fermeture à loquet. Vos animaux peuvent se déplacer en toute sécurité sur l'emplacement souhaité ! Vous pouvez facilement prendre soin de vos poules et ramasser des œufs fraîchement pondus.

Dans la limite des stocks disponibles
PRIX EN BAISSE

Dimensions	Superficie	Nombre poules	Bâche enclos	Poids	Réf.	Prix
A 3 x 2 m	6 m ²	3 à 4	2 x 3,39 m	25 kg	13174	159,90€
B 3 x 3 m	9 m ²	5 à 8	1,5 x 3,39 m	33,5 kg	13175	169,90€
B 4 x 3 m	12 m ²	9 à 11	2 x 3,39 m	40 kg	13176	179,90€



À PARTIR DE

6,99 €

Anti UV

Laisse passer l'air

Brise vue 80 g/m²*, 150 g/m²*, 220 g/m²* ou 300 g/m²*

En polyéthylène. Vous protégera du vent et des regards indiscrets, se découpe à la dimension désirée. Opacité entre 75 et 95% en polyéthylène renforcé.

3 couleurs au choix : **Vert** | **Taupe** | **Anthracite**
Réf. Réf. Réf.

A Brise vue standard. Opacité 75%.

80 g/m²*	Vert	Taupe	Anthracite	
• 1 x 5 m	8837	8841	-	6,99€
• 1,20 x 5 m	8838	8842	-	8,99€
• 1,50 x 5 m	8839	8843	-	9,99€
• 1,80 x 5 m	8840	10585	-	10,99€
• 2 x 5 m	10584	8844	-	11,99€
• 1,20 x 10 m	10742	-	-	14,99€

B Brise vue renforcés. Opacité 85%.

150 g/m²*	Vert	Taupe	Anthracite	
• 1 x 10 m	7202	10822	11589	21,99€
• 1,20 x 10 m	7203	10823	11590	24,99€
• 1,50 x 10 m	10743	10824	11591	27,99€
• 1,80 x 10 m	2011	10825	11592	29,99€
• 2 x 10 m	8832	10826	11593	35,99€

C Brise vue renforcés luxes. Opacité 90%.

Avec oeillets en aluminium tous les mètres. Angles renforcés.

220 g/m²*	Vert	Taupe	Anthracite	
• 1 x 10 m	10744	10827	10837	28,99€
• 1,20 x 10 m	7268	10828	10838	31,99€
• 1,50 x 10 m	10745	10829	10839	37,99€
• 1,80 x 10 m	7269	10830	10840	41,99€
• 2 x 10 m	10589	10831	10841	45,99€

300 g/m²* Opacité 95%.

• 1 x 10 m	10066	10832	11594	32,99€
• 1,20 x 10 m	10067	10833	11595	37,99€
• 1,50 x 10 m	10068	10834	11596	45,99€
• 1,80 x 10 m	10069	10835	11597	49,99€
• 2 x 10 m	10590	10836	11598	55,99€

Angles renforcés



Les Accessoires



A

AU CHOIX

4,99 €

Kit de fixation

Pour brise vue, canisse, natte... Livré avec 30 plaquettes et 4 mètres de fil de fer.

A Vert Réf. 10680 **4,99€**
B Transparent Réf. 10681 **4,99€**



B



Se découpe à la dimension souhaitée

* Dimensions et poids, tolérance 5%. En raison de leur encombrement, certains modèles peuvent être livrés pliés.

Installez facilement un enclos-poulailler !

À PARTIR DE

**3€
3,95**

Les grillages à poule

Rouleau de grillage hexagonal, triple torsion.

A Galvanisé à chaud. Maille 25 mm, fil Ø 0,7 mm.

- H. 0,5 x 2,5 m Réf. 15474 **3,95€**
- H. 0,5 x 10 m Réf. 15475 **7,95€**
- H. 0,5 x 25 m Réf. 15476 **14,95€**
- H. 1 x 10 m Réf. 15477 **14,95€**

B Cœur en acier plastifié vert. Maille 13 mm, fil Ø 1 mm.

- H. 0,5 x 2,5 m Réf. 15478 **4,95€**
- H. 0,5 x 10 m Réf. 15479 **12,95€**
- H. 0,5 x 25 m Réf. 15480 **24,95€**
- H. 1 x 10 m Réf. 15481 **21,95€**

C Grillage carré

Rouleau grillage en fil de fer. Protège votre potager des lapins...
Idéal pour réaliser votre volière. Maille carré soudé par point galvanisé : 12,7 x 12,7 mm, fil Ø 1,05 mm.

- H. 0,5 x 2,5 m Réf. 15482 **5,95€**
- H. 0,5 x 10 m Réf. 15483 **15,95€**
- H. 0,5 x 25 m Réf. 15484 **34,95€**
- H. 1 x 10 m Réf. 15485 **27,95€**



AU CHOIX

**0€
0,89**

Tendeur n°2

- A** En fer + PVC vert Réf. 15456
B Galvanisé Réf. 15457

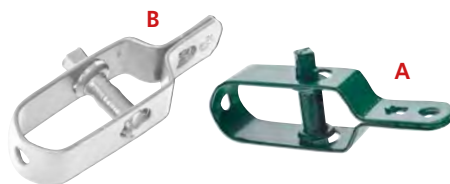

Les fils de fer

À PARTIR DE

**3€
3,49**

Fil de fer galvanisé

A En bobine avec support.

- Ø 0,7 mm x 50 m Réf. 15432 **3,49€**
- Ø 0,9 mm x 50 m Réf. 15433 **3,99€**
- Ø 1,1 mm x 50 m Réf. 15434 **4,99€**
- Ø 1,5 mm x 50 m Réf. 15435 **6,99€**
- Ø 1,8 mm x 50 m Réf. 15436 **8,99€**



À PARTIR DE

**3€
3,99**

Fil de fer plastifié vert

C En bobine avec support.

- Ø fer / Ø fer+gaine
- Ø 0,6 / 0,9 mm x 50 m Réf. 15437 **3,99€**
- Ø 0,8 / 1,2 mm x 50 m Réf. 15438 **4,99€**
- Ø 1 / 1,4 mm x 50 m Réf. 15439 **5,99€**
- Ø 1,2 / 1,6 mm x 50 m Réf. 15440 **5,99€**



B En bobine.

- Ø 1,3 mm x 50 m Réf. 15441 **5,99€**
- Ø 1,3 mm x 100 m Réf. 15442 **9,99€**
- Ø 2 mm x 50 m Réf. 15443 **9,99€**
- Ø 2 mm x 100 m Réf. 15444 **13,99€**
- Ø 2,4 mm x 50 m Réf. 15445 **12,99€**
- Ø 2,4 mm x 100 m Réf. 15446 **16,99€**
- Ø 2,7 mm x 50 m Réf. 15447 **13,99€**
- Ø 2,7 mm x 100 m Réf. 15448 **19,99€**



D En bobine.

- Ø fer / Ø fer+gaine
- Ø 1,3 / 1,8 mm x 50 m Réf. 15449 **6,99€**
- Ø 1,3 / 1,8 mm x 100 m Réf. 15450 **9,99€**
- Ø 1,6 / 2,3 mm x 50 m Réf. 15451 **7,99€**
- Ø 1,6 / 2,3 mm x 100 m Réf. 15452 **10,99€**
- Ø 1,8 / 2,6 mm x 100 m Réf. 15453 **13,99€**
- Ø 2 / 3 mm x 100 m Réf. 15454 **16,99€**
- Ø 2,7 / 3,4 mm x 100 m Réf. 15455 **21,99€**



Les grillages

À PARTIR DE

19,99 € Grillage maille rectangulaire

Acier galvanisé plastifié vert, jonction soudée. Maille 5 x 10 cm, fil de fer Ø 1,7 mm, avec gaine Ø 2,2 mm.

- H. 1 x 10 m Réf. 15458 **19,99€**
- H. 1,2 x 10 m Réf. 15459 **23,99€**
- H. 1,5 x 10 m Réf. 15460 **28,99€**
- H. 1,8 x 10 m Réf. 15461 **33,99€**
- H. 1 x 25 m Réf. 15462 **46,99€**
- H. 1,2 x 25 m Réf. 15463 **54,99€**
- H. 1,5 x 25 m Réf. 15464 **67,99€**
- H. 1,8 x 25 m Réf. 15465 **79,99€**



À PARTIR DE

24,99 € Grillage maille losange

Acier galvanisé plastifié vert, maille 6 x 6 cm, fil de fer Ø 1,6 mm, avec gaine Ø 2,65 mm.

- H. 1 x 10 m Réf. 15466 **24,99€**
- H. 1,2 x 10 m Réf. 15467 **30,99€**
- H. 1,5 x 10 m Réf. 15468 **37,99€**
- H. 1,8 x 10 m Réf. 15469 **44,99€**
- H. 1 x 25 m Réf. 15470 **59,99€**
- H. 1,2 x 25 m Réf. 15471 **66,99€**
- H. 1,5 x 25 m Réf. 15472 **81,99€**
- H. 1,8 x 25 m Réf. 15473 **99,99€**

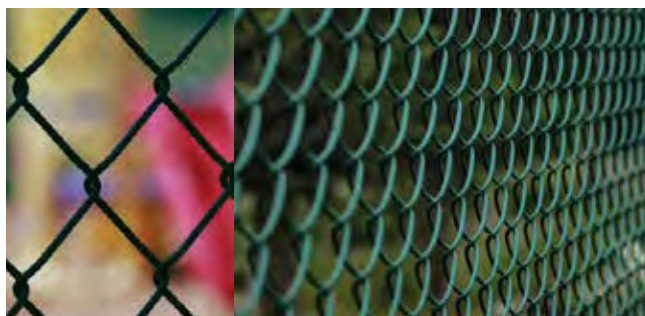

79,99 € Portillon grillagé

Réf. 15431

Dim hors tout 1,06 x 1,5 m. Fer galvanisé vert, maille carrée 5 cm, verrouillable. Dim. poteau H. 1,5 m Ø 6 cm, épaisseur 1,5 mm. Dim. porte L. 87 x H. 100 cm, Ø 4 cm, épaisseur 1,2 mm.



À PARTIR DE

3,99 €

Poteau fer vert forme T

- 1,20 m Réf. 15421 **3,99€**
- 1,45 m Réf. 15422 **4,99€**
- 1,75 m Réf. 15423 **5,99€**
- 2 m Réf. 15424 **10,99€**



Support en fer vert

Platine 10 x 10 cm.

- Support poteau forme T, H. 15 cm. Réf. 15425 **4,59€**
- Support jambe de force, H. 4,3 cm. Réf. 15430 **3,49€**



À PARTIR DE

3,69 €

Jambe de force fer vert

- 1,20 m Réf. 15426 **3,69€**
- 1,50 m Réf. 15427 **4,69€**
- 1,75 m Réf. 15428 **5,69€**
- 2 m Réf. 15429 **6,69€**

Le rangement au *jardin*

À PARTIR DE
29,99€

Coffre de rangement en PVC

Avec traitement anti UV. La solution idéale pour ranger vos coussins, les jeux des enfants et autres accessoires à l'abri de la pluie. Le design sobre et élégant s'intègre parfaitement dans tous les environnements extérieurs.

- A** 90 litres. Dim. hors tout 42,5 x 44 x 50 cm Réf. 15695 **29,99€**
B 320 litres. Dim. hors tout 119 x 46 x 60 cm Réf. 15696 **54,99€**
C 420 litres. Dim. hors tout 120 x 56 x 63 cm Réf. 15697 **79,99€**



WERKA PRO



À PARTIR DE
149€

Coffre de rangement en métal

Très utile pour stocker les coussins de votre mobilier de jardin ou les jeux d'extérieur. Équipé de 2 verrins à gaz et de 2 clés pour son verrouillage.

- 350 litres. Dim. hors tout 120 x 61 x 62 cm Réf. 13876 **149€**
- 600 litres. Dim. hors tout 165 x 70 x 62 cm Réf. 15495 **199€**
- 1000 litres. Dim. hors tout 185 x 82 x 75 cm Réf. 15496 **249€**

À PARTIR DE
17,99€

Range outils de jardin

A Range outils d'angle.
Dim. (43 x 43) x H. 59 cm.
Avec housse de rangement
8 poches.

Réf. 13869 **17,99€**

B Range outils avec 2 roues.
Dim. (75 x 34,5) x H. 83 cm.
Optimisez votre espace
de rangement.

Réf. 13870 **29,99€**



Les abris de *jardin*

WERKA PRO

Ces abris de jardin vous permettront de disposer d'un espace de rangement optimisé pour stocker vos outils de jardin, tondeuse, motoculteur, étagère, vélo...

Abris en acier galvanisé (épaisseur structure 0,6 mm - épaisseur parois 0,25 mm), couleur : gris anthracite, étanches, ne rouillent pas.

Vendus démontés. Livrés avec 4 kits d'ancrage et vis pour une meilleure stabilité.



189€

Abri de jardin en métal

~ 1,3 m²

Réf. 13872

- Largeur : 1,47 m
- Profondeur : 0,86 m
- Hauteur : 1,34 m
- Porte double : largeur 1,41 m
- Poids : 26,5 kg.



239€

Réf. 13873

Abri de jardin en métal ~ 2,4 m²

- Largeur : 1,95 m
- Profondeur : 1,21 m • Hauteur : 1,80 m
- Porte double coulissante : largeur 0,75 m x hauteur 1,54 m
- Poids : 39,5 kg.



À PARTIR DE

369€

Abri de jardin en métal

- Porte double coulissante.



± m ²	Largeur m	Profondeur m	Hauteur m	Largeur porte double	Hauteur porte double	Poids	Réf.	Prix
5	2,58	1,96	1,96	1,03	1,58	64 kg	13874	369€
6,6	2,38	2,79	1,99	1,25	1,58	78 kg	15028	409€
7,8	2,81	2,79	1,99	1,25	1,58	83,5 kg	15029	449€
10,4	3,24	3,22	2,05	1,25	1,58	96 kg	15030	519€
11,8	3,67	3,22	2,17	1,25	1,7	111 kg	15031	619€

5 dimensions

Coupez sans effort !

GARANTIE 2 ANS
49,99€

Réf. 10387

 Ø 14 mm
MAXI

Lithium
Li-ion
WERKA PRO

Sécateur à batterie lithium 3,6 volts

Batterie Lithium supplémentaire
3,6 volts - 1,5 Ah. Réf. 11314 **12,99€**

Permet de tailler sans effort des branches jusqu'à 14 mm de diamètre. Lame et contre-lame en acier. Batterie Lithium Li-ion 3,6 V - 1500 mAh. Vitesse de coupe 1,2 secondes. Temps de charge 4 h. Chargeur 230 V-50 Hz.



Coupe du bois

GARANTIE 25 ANS
16,99€
Sécateur Réf. 14703
de jardin réglable

À lame franche. Classique en acier inoxydable Ø de coupe 20 mm, 2 positions de coupe. Poignée en fibre de verre renforcée.

GARDENA
GARANTIE 3 ANS
119,90€

Réf. 14821

Sécateur à batterie
«AssistCut» 3,6 volts Li-ion

Lame acier inoxydable. Offre une assistance puissante, coupe dès que le capteur intelligent de l'outil détecte une résistance, le moteur intégré se met en marche et vous assiste avec une puissance jusqu'à 5 fois supérieure. L'assistance facilite grandement chaque coupe. Les branches d'un Ø jusqu'à 25 mm peuvent être coupées sans effort. Permet de réaliser 1400 coupes sans effort avec une charge complète.

WERKA PRO

Le paillage, limitez l'arrosage & le désherbage

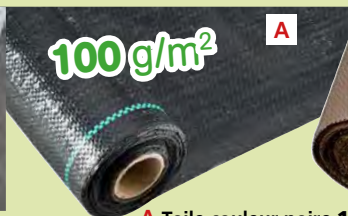
À PARTIR DE **Toile tissée anti mauvaises herbes**
9,99€

Pour le sol des allées, cours, terrasse etc... Perméable à l'eau et aux nutriments. Action écologique pour combattre les mauvaises herbes. Résistant aux UV. Polyéthylène.

A Toile couleur noire 100 g/m²*

- 1 x 10 m Réf. 10702 **9,99€**
- 2,1 x 10 m Réf. 10703 **16,99€**
- 1 x 25 m Réf. 10704 **19,99€**
- 2,1 x 25 m Réf. 10705 **34,99€**
- 1 x 50 m Réf. 13878 **35,99€**
- 2,1 x 50 m Réf. 13879 **67,99€**

Anti UV
B Toile couleur marron 200 g/m²*

- 1 x 10 m Réf. 15248 **15,99€**
- 2 x 10 m Réf. 15249 **25,99€**
- 1 x 25 m Réf. 15250 **29,99€**
- 2 x 25 m Réf. 15251 **59,99€**

À PARTIR DE
3,49€
Toile de paillage non tissé 100 g/m²*

Idéale pour empêcher la croissance des mauvaises herbes et favorise la pousse des plantes, conserve l'humidité du sol, tout en laissant passer l'air et l'eau. En polypropylène. Résistant aux UV.

- 1 x 5 m Réf. 14618 **3,49€**
- 1 x 10 m Réf. 14619 **5,99€**
- 1 x 25 m Réf. 14620 **11,99€**

Agrafes métalliques Galvanisées

 Ø 4 mm. Pour fixer films, voiles, filets...
Dim. L. 4 x H. 15 cm.

- Lot 10 agrafes Réf. 11166 **3,99€**
- Lot 40 agrafes Réf. 11167 **11,99€**
- Lot 10 agrafes Réf. 14616 **4,99€**
- Lot 40 agrafes Réf. 14617 **12,99€**



* Dimensions et poids, tolérance 5 %.



JAD
DEVAUX S.A.

A

B

C

D

E

F

G

H

I

A Pelle
Manche en bois, outils en acier. 110 cm.
Réf. 3407 **12,99€**

B Fourche 4 dents à fumier
Manche en bois antidérapant 130 cm, largeur 30 cm.
Réf. 693 **29,99€**

C Serfouette 1 griffe
Manche 100 cm.
Réf. 513 **13,99€**

D Serfouette 2 griffes
Manche 94 cm.
Réf. 722 **13,99€**

E Binette
Manche 100 cm.
Réf. 2420 **13,99€**

F Houe forgée
Manche 100 cm.
Réf. 378 **23,99€**

G Rateau 14 dents
Manche 150 cm.
Réf. 163 **24,99€**

H Bêche 23,5 cm
Manche 113 cm.
Réf. 163 **21,99€**

Manches bois Ø 28 mm
Pour rateau, binette et balai feuille, sarcleur.
1 m Réf. 2615 **3,99€**
1,4 m Réf. 2996 **4,99€**

Manche pelle 110 cm
Ø 38cm Réf. 15213 **5,99€**

I Grattoir à herbe 16 cm
Avec manche.
Réf. 15214 **17,99€**

Batterie 2,5 A + chargeur rapide



GARANTIE 2 ANS

149,90€

Réf. 14366

Einhell

Tronçonneuse élagueuse sans fil Lithium 18 volts

Guide de chaîne et chaîne OREGON, longueur du guide 20 cm. Vitesse de coupe 7 m/s. Graissage automatique. Poignée ergonomique.

Batterie + chargeur rapide

Batterie Lithium-Ion 2,5 A, 18 V avec témoin de charge.

• Huile pour chaîne de tronçonneuse 2 litres Réf. 2366 **13,99€**

WERKA PRO

Un équipement complet !

Taille-haies :

- Longueur de coupe : 41 cm
- Ø de coupe : 20 mm
- Longueur totale : 202 cm
- Poids : 1,95 kg

Tronçonneuse élagueuse :

- Longueur de coupe : 25 cm
- Longueur totale : 199 cm
- Poids : 1,65 kg

Débroussailluse :

- Diamètre de coupe de la bobine : 230 mm
- Fourni avec une lame métal, 3 dents et un carter de protection
- Longueur totale : 174 cm
- Poids : 1,145 kg

Coupe bordure :

- Diamètre de coupe : 360 mm
- Longueur totale : 174 cm
- Poids : 1,195 kg

GARANTIE 2 ANS

129€

Réf. 13868

Outil multifonction 4 en 1 - 230 volts

Moteur électrique 900 Watts. Cet outil multifonction 4 en 1 est idéal pour couper tous types de végétaux grâce à ses fonctions coupe bordure, débroussailluse, tronçonneuse et taille haie à tête orientable. 4 têtes peuvent être connectées en quelques secondes et remplacées. La barre d'extension fournie vous permet d'atteindre facilement les branches les plus hautes.

WERKA PRO



LA PAIRE

8,99€

Réf. 10383 **Ramasse feuilles manuel** Les 2 pièces

Avec poignées, permet de ramasser les feuilles sans le moindre effort. Dim. 34,5 x 50 cm. Possibilité d'y positionner un manche.

PRIX EN BAISSÉ

29,99€ **Chariot de jardin sur roues**

Réf. 15041

Cuve de 45 litres. Avec poignée, pour facilement transporter vos déchets végétaux. En polypropylène. Dim. 53 x 49 x H. 39,5/83,5 cm.



1,19 m

6,99€

Réf. 11319

Balai nettoie tout

Manche aluminium, poils rigides en polypropylène. Longueur totale 130 cm.



Balai à feuilles

En polypropylène. Manche en bois Ø 2,4 cm, l. 1,20 m.

2 modèles.

- 16 dents l. 35,5 x H. 27 cm. Longueur totale 142 cm. Réf. 10886 **9,99€**
- 30 dents l. 76 x H. 70 cm. Longueur totale 181 cm. Réf. 10887 **12,99€**



Les sacs de jardin

7,99€

Réf. 8615 **Sac de jardin rond 270 litres**

3 poignées, en polyéthylène tressé. 200 g/m²*. Dim. H. 75 cm, Ø 68 cm. Nombreuses utilisations. Un cercle de renfort maintient le sac ouvert.



270 LITRES



100 LITRES

47 x 47 x H. 45 cm



170 LITRES

56 x 56 x H. 54 cm



70 LITRES

42 x 42 x H. 40 cm

2 poignées chacun

À PARTIR DE

5,99€

Arceaux permettant la rigidité

Sac container de jardin pliable

En Polyester, avec poignée, monté sur arceaux, tient debout. Se plie facilement.

- 90 Litres H. 56 cm, Ø 45 cm. Réf. 3364 **5,99€**
- 160 Litres H. 70 cm, Ø 55 cm. Réf. 5163 **9,99€**
- 270 Litres H. 70 cm, Ø 70 cm. Réf. 6795 **16,99€**



90/160/270 L

LES 3 SACS

9,99€

Réf. 6794

Sacs de jardin carrés 200 g/m²*

Les 3 pièces 70, 100 et 170 L. 3 formats pour stocker vos déchets verts ou ménagers. En polyéthylène tressé, grande résistance. De forme carrée, ils se plient très facilement.

* Dimensions et poids, tolérance 5 %.

WERKA PRO

Les
aspirateurs
souffleurs
broyeurs



Léger et
maniable

3000 watts

3500 watts

GARANTIE 2 ANS
À PARTIR DE

39,99

Aspirateurs souffleurs et broyeurs de feuilles sur roues - 230 volts

3 outils en 1. Aspirent, soufflent et broient. Broient par turbine 10 fois le volume des déchets. Soufflent 270 km/h. Livrés avec sac de récupération, roues et sangles. Câble avec prise. Commande centralisée pour basculer entre l'aspiration et la soufflerie.



	Watts	Vitesse	tr/min.	Poids	Réf.	Prix
A	3000	1	15000	3 kg	10388	39,99€
B	3500	2	12000/15000	3,9 kg	14657	49,99€

Sac de remplacement 35 L	Réf.	Prix
	10911	9,99€
	14858	9,99€



Débroussailleuse électrique

GARANTIE 2 ANS

109,99

Réf. 10679

Débroussailleuse électrique et coupe bordure 230 volts - 50 Hz

Moteur électrique 1400 Watts.

- Débroussailleuse 8500 Trs/min.
- Coupe bordure 7200 Trs/min.

Livrée avec :

- 1 tête à lame 3 dents, Ø de 25,5 mm,
- 1 bobine Ø de coupe 42 mm,
- Fil 1,5 mm x 5,2 m,
- Poignée de maintien,
- Harnais.



Bobine
Fil 5,2 m Ø 1,5 mm.
Réf. 10699 **6,99€**

Lame
3 dents.
Réf. 10700 **6,99€**

À PARTIR DE
2,95
Fil nylon rond

Pour coupe-bordure et débroussailleuse.

- Ø 1,3 mm x 15 m Réf. 15323 **2,95€**
- Ø 1,6 mm x 15 m Réf. 15324 **3,95€**
- Ø 2 mm x 15 m Réf. 15325 **4,95€**
- Ø 2,4 mm x 15 m Réf. 15326 **5,95€**
- Ø 3 mm x 15 m Réf. 15327 **6,95€**
- Ø 3,3 mm x 15 m Réf. 15328 **7,95€**

En bobine :

- Ø 2,4 mm x 50 m Réf. 15329 **8,95€**
- Ø 2,7 mm x 50 m Réf. 15330 **10,95€**
- Ø 3 mm x 50 m Réf. 15331 **12,95€**
- Ø 3,3 mm x 50 m Réf. 15332 **14,95€**

WERKA PRO

Les chariots et remorques de jardin



Transport au jardin



À PARTIR DE
69,99€

Chariots remorques de jardin

Armature en acier, bac plastique, conçu pour tous vos travaux d'extérieur.

A 52 litres 100 x 47 x H.45 cm. Pour tout transporter jusqu'à 120 kg. Charge de basculement 80 kg. Roues gonflables Ø 260 mm. Poids 13 kg. Réf. 10946 **69,99€**

B 125 litres 121,5 x 59,5 x H.104 cm. Pour tout transporter jusqu'à 400 kg. Charge de basculement 200 kg. Roues gonflables Ø 325 mm. Poids 26 kg. Réf. 15281 **129,99€**
Fixation possible sur tracteur tondeuse autoportée.

Essieu directionnel



Chambre à air de remplacement Ø 260 mm
Réf. 10335 **3,99€**

Chambre à air de remplacement Ø 330 mm
Réf. 10337 **4,99€**



Grande capacité
225 Litres

Poignée de basculement

Essieu directionnel

Capacité de charge
500 kg
Charge de bascule : 250 kg



189,90€

Chariot remorque de jardin 225 litres

Dim. 147 x 83,5 x 112 cm. Idéal pour transporter et décharger des déchets végétaux, bûches, gravats, etc... Très facile à manier grâce à son essieu directionnel et sa poignée, ses 4 roues gonflables tous terrains sont fixés sur des jantes en acier démontables. Sa cuve basculante a une capacité de 500 kg et une charge de bascule de 250 kg. Fixation possible sur tracteur tondeuse autoportée.

Chambre à air de remplacement Ø 385 mm
Réf. 10339 **6,49€**



150 kg
de charge

49,99

Réf. 15042
Chariot de jardin
sur roues Cuve 90 litres

Avec poignée. Charge maxi 150 kg.
Permet de transporter feuilles, élagages, outils de jardinage, déchargement par inclinaison.
Facile à manier. Dim. L. 78 x 42 x H. 55/65,5 cm.

Transporter sans effort

PRIX EN BAISSÉ

52,99

Réf. 11316
Chariot diable à bûches avec ou sans bavette

3 en 1, transformable en diable. Roues gonflables Ø 260 mm, jante démontable en métal. Chambre à air Ø 260 mm de remplacement (voir page 46).
• Compatible avec la roue spéciale terrasse anti trace. Roue increvable jaune
Réf. 14574 (voir page 32).

250 kg
de charge

Largueur hors tout 63 cm.

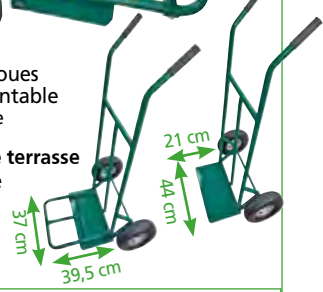

Volume 65 Litres

Essieu directionnel

À PARTIR DE
99,99

Chariots remorques de jardin grillagés

Jusqu'à 300 kg de charge, côtés et poignée amovibles pour raccord sur tracteur tondeuse. Équipé de 2 essieux dont 1 directionnel avec poignée.

A Volume 65 litres

Dim. chariot L. 104,5 x P. 45 x H. 90,5 cm.
Dim. bac acier L. 83,5 x P. 41 x H. 19,5 cm.
Réf. 15360 **99,99€**

B Volume 200 litres avec bâche amovible

Dim. chariot L. 111 x P. 51 x H. 72,5/91 cm.
Dim. bac acier L. 99,5 x P. 51 x H. 41 cm.
Poids 19,6 kg.
Réf. 11315 **109,99€**
Chambre à air de remplacement Ø 260 mm Réf. 10335 **3,99€**



Volume 200 Litres

Spécial charge lourde et volumineuse

Essieu directionnel



WERKA PRO

Préparez votre bois de chauffage pour l'hiver !

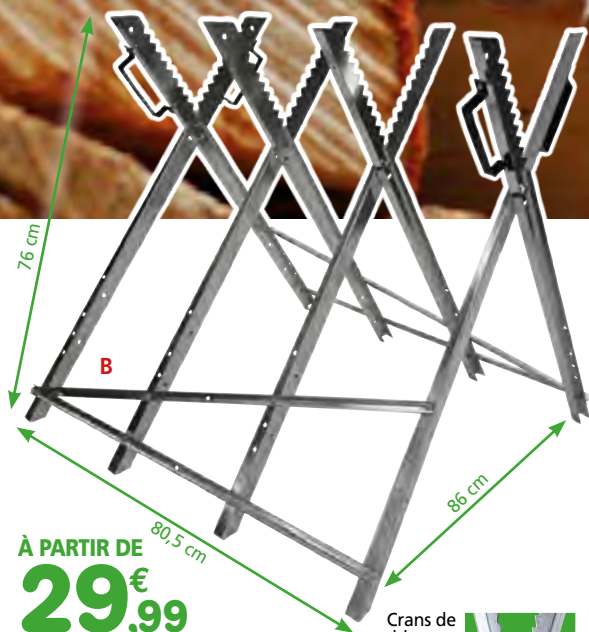

À PARTIR DE
29,99€
Chevalets à bûche
métallique pliable

En acier galvanisé. 3 ouvertures réglables : 50° - 60° et 70° pour les différents diamètres de bûches.

- A** 3 pieds 81 x 82 x H. 79 cm
Ref. 10379 **29,99€**
- B** 4 pieds 80,5 x 86 x H. 76 cm
Ref. 15333 **34,99€**

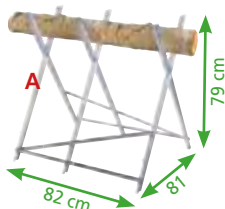

Idéal pour recouper vos bûches



À PARTIR DE
19,99€

Chevalet à bûche en bois pliable

- 2 supports. Dim. : L. 40 x Prof. 35 x H. 65 cm.
Ref. 15504 **19,99€**
- 3 supports. Dim. : L. 95 x Prof. 60 x H. 70 cm.
Ref. 15505 **29,99€**

79,99€

Réf. 4377

Casse bûche



Efficace et facile à utiliser, permet de fendre toutes les tailles de bûches sans masse. Procure une coupe verticale. Poids 7,65 kg.



14,99€

Réf. 2600

Hachette 600g

Manche fibre de verre, avec poignée caoutchouc.

9,99€

Réf. 10924

Coin étoile éclateur 1,5 kg

Idéal pour fendre le bois. Fractionne les bûches en 4. Dim. 16,5 cm.



25,99€

Réf. 10199

Merlin 2,7 kg

Manche fibre de verre

Excellente prise en main. Empêche les vibrations. NE GLISSE PAS.



86 cm



À PARTIR DE

5,99€

Bâche à bois avec œillets

Modèle 68 g/m²* Bleue, œillets tous les 1 mètre.

- 1,5 x 6 m environ Réf. 1650 **5,99€**
- 2 x 8 m environ Réf. 3311 **9,99€**

Modèle industriel 240 g/m²*

Vert/noir, œillets tous les 50 cm, renfort dans les coins.

- 1,5 x 6 m environ Réf. 10673 **15,99€**
- 2 x 8 m environ Réf. 10674 **26,99€**



25,99€

Réf.10922

Range bûches en métal composé de 2 pièces

Dim. 2 pièces 90 x 90 x 24 cm. Modulaire. Idéal pour stocker votre bois dans la cour, le jardin... Facile à monter. Tube 25 x 1,2 mm à emboîter. Hauteur 90 cm, longueur adaptable.



29,99€

Réf.15257

Range bûches en métal sur pieds

Dim. L. 121 x H. 124,5 x P. 34,3 cm, tube Ø 25 mm. Réhaussé, conçu pour stocker votre bois de chauffage à l'abri de l'humidité. L'air circule autour de vos bûches pour un séchage optimal de votre bois.



124€

Réf.13875

Abri range bûches en acier galvanisé 2 m³

Dim. hors tout (1,63 x 0,89) H. 1,54 m. Idéal pour stocker votre bois. Avec toit incliné et protection à l'avant, lattes au plancher galvanisé pour éviter tout contact entre le bois et le sol humide. Couleur anthracite. Vendu démonté.

* Dimensions et poids, tolérance 5 %.

Des bâches pour toutes les utilisations

Modèle
camouflage



Polyéthylène
tressé

À PARTIR DE
9,99€ Bâche de
camouflage
130 g/m²*

Avec œillets tous les 1 mètre et coins renforcés. Protège bois, remorque, tracteur... Elle se confond avec le paysage. Imperméable. Les dimensions données sont brutes avant tous travaux de finition. **STABILISÉE AUX UV.**

2 x 3 m env.	Réf. 13183	9,99€
3 x 4 m env.	Réf. 13184	19,99€
4 x 5 m env.	Réf. 13185	28,99€
5 x 6 m env.	Réf. 13186	38,99€
5 x 8 m env.	Réf. 13187	49,99€

Renforcées
réversibles



À PARTIR DE

6,99€

Bâches lourdes pour usage
intensif 135 g/m²*

Imperméables, imputrescibles, stabilisées aux UV avec œillets tous les 1 mètre, en polyéthylène armé. Bleu, noir.

Les dimensions varient selon l'ourlet de renfort.

2 x 3 m env.	Réf. 13188	6,99€
4 x 5 m env.	Réf. 13189	17,99€
5 x 8 m env.	Réf. 13190	33,99€
6 x 10 m env.	Réf. 13191	47,99€
8 x 12 m env.	Réf. 13192	75,99€



Anti UV

À PARTIR DE
19,99€ Filet camouflage ou toile
d'ombrage ajourée
120 g/m²*
2 x 3 mètres Souple et aérée

Traitement anti UV. Livrée avec anneaux en métal chromés tous les mètres, doublé d'un filet de maintien pour une meilleure résistance. Idéale pour vous procurer une ombre agréable sur votre terrasse, pergola, balcon ou pour imiter le feuillage, se confond avec un environnement végétal. En polyester.

- 2 x 3 m Réf. 11092 **19,99€**
- 3 x 3 m Réf. 11093 **29,99€**
- 3 x 4 m Réf. 11094 **39,99€**
- 4 x 5 m Réf. 11111 **59,99€**



Anneaux
métal

* Dimensions et poids, tolérance 5%.

WERKA PRO**Cuve galvanisée****44,99€****65 litres**

Réf. 10374

Brouette avec roue gonflée Ø 330 mm

Pratique et robuste. Cuve et structure en acier galvanisé 65 litres. Capacité de charge 80 kg. Dim. L. 128 x l. 63 cm x H. 61 cm.

39,99€

Réf. 14646

Composteur de jardin 300 litres -

Dim. 61 x 61 x 83 cm.

En polypropylène, trappe d'ouverture en bas pour retirer facilement le compost. Pour déchets végétaux.

**300 litres****250 L
500 L
1000 L**

À PARTIR DE

36,99€**Récupérateur d'eau de pluie**

Cuve pliable, simple à transporter. Idéal pour recycler l'eau de pluie et la stocker pour l'arrosage de votre jardin. Équipé d'une couverture avec fermeture à glissière, 1 robinet de remplissage, 1 robinet de vidange et 1 sortie de trop plein.

Récupérez facilement l'eau de pluie pour l'arrosage de votre jardin !**3 dimensions**

Cuve litre	Ø cm	H. cm	Réf.	Prix
250	60	88	11321	36,99€
500	80	98	15039	59,99€
1000	120	88	15040	89,99€

**Très facile à utiliser
Économie d'eau
Pliable & enroulable**

À PARTIR DE

59,90€**Cuve citerne d'eau souple**

Cette cuve citerne souple est idéale pour la collecte d'eau de pluie. Fabriquée en PVC épais de 0,7 mm et soudé, elle peut être utilisée régulièrement et résiste à la corrosion et au vieillissement. Pliable et enroulable lorsqu'elle n'est pas utilisée, elle est donc facile à transporter et à ranger. Peut être directement connectée au tuyau d'eau en tant que réservoir d'eau non potable mais aussi comme récipient de collecte d'eau de pluie. Elle convient à l'extérieur, au jardinage, au camping, et permet de maximiser votre temps d'arrosage. Équipée de :

- 1 vanne 1/4 de tour 1,5" (5 cm) et
- 1 entrée d'eau 1" (3,33 cm) avec bouchon.

4 dimensions

- 500 litres 1 x 1 x H. 0,5 m Réf. 15165 **59,90€**
- 1000 litres 1 x 1 x H. 1 m Réf. 15166 **79,90€**
- 3000 litres 2 x 1,5 x H. 1 m Réf. 15167 **129,90€**
- 5000 litres 2,5 x 2 x H. 1 m Réf. 15168 **179,90€**

**5,99€**

Réf. 11320

Récupérateur d'eau de pluie Ø 80 mm

En PVC. Adaptable sur le tuyau descendant de gouttière en PVC Ø 80 mm. Équipé d'une vanne d'arrêt. Installation et utilisation faciles.

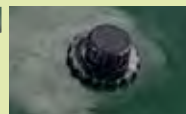

WERKA PRO

À PARTIR DE

5,99

Bâche de protection transparente
80 g/m²*, 160 g/m²* et 300 g/m²*

Imperméable. Imputrescible. Avec des œillets en aluminium. Peut être coupée facilement. En polyéthylène armé et tréssé. Ne s'effiloche pas. Les dimensions données sont brutes avant tous travaux de finition.

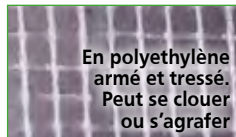
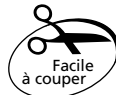

En polyéthylène armé et tréssé. Peut se clouer ou s'agrafer

80 g/m²** Œillets alu tous les 1 mètre			
2 X 3 m env.	Réf. 11356		5,99€
3 X 4 m env.	Réf. 11357		9,99€
3 X 5 m env.	Réf. 11358		11,99€
4 X 6 m env.	Réf. 11359		19,99€
4 X 8 m env.	Réf. 11360		25,99€
5 X 7 m env.	Réf. 11361		29,99€
4 X 10 m env.	Réf. 11362		32,99€
6 X 10 m env.	Réf. 11363		42,99€

160 g/m²** Œillets alu tous les 1 mètre			
2 X 3 m env.	Réf. 10727		8,99€
3 X 4 m env.	Réf. 10728		15,99€
3 X 5 m env.	Réf. 11277		19,99€
4 X 6 m env.	Réf. 10729		29,99€
5 X 7 m env.	Réf. 11278		37,99€
4 X 8 m env.	Réf. 10731		39,99€
4 X 10 m env.	Réf. 10730		44,99€
6 X 10 m env.	Réf. 10732		64,99€

Anti UV

300 g/m²** Œillets alu tous les 50 cm			
2 X 3 m env.	Réf. 11364		15,99€
3 X 4 m env.	Réf. 11365		28,99€
3 X 5 m env.	Réf. 11366		34,99€
4 X 6 m env.	Réf. 11367		51,99€
4 X 8 m env.	Réf. 11368		64,99€
5 X 7 m env.	Réf. 11369		71,99€
4 X 10 m env.	Réf. 11370		82,99€
6 X 10 m env.	Réf. 11371		119,99€

Anti UV

Modèle multifonction



À PARTIR DE

9,99

Bâche multifonction
200g/m²*

Imperméable, avec œillets tous les 50 cm et angles renforcés. Réversible gris/noir. Traitée anti UV et anti moisissures. En polyéthylène. Idéale pour recouvrir votre voiture, remorque, fourgon, camion moto, scooter...

2,4 x 3 m env.	Réf. 10738	9,99€
3,8 x 4,8 m env.	Réf. 10739	23,99€
4 x 6 m env.	Réf. 11275	29,99€
6 x 6 m env.	Réf. 10740	41,99€
6 x 10 m env.	Réf. 11276	67,99€
6 x 12 m env.	Réf. 10741	79,99€



Diamètre intérieur : 10,5 mm

Œillets avec joints

Pour bâches. 10 œillets, auto-perforants.

Œillets noirs Réf. 11457 **3,49€**

Œillets blancs Réf. 11458 **3,49€**

Œillets gris Réf. 15247 **3,49€**

Tous les accessoires !



Crochets plastique

• Blancs 4 mm, 10 pièces Réf. 15368 **3,99€**

• Noirs 4 mm, 10 pièces Réf. 15369 **3,99€**

• Mousqueton 8 mm, 4 pièces Réf. 15370 **3,99€**



Diamètre extérieur : 17 mm.

Pince à bâche

Avec 50 œillets métal. Réf. 10889 **4,99€**

Diamètre intérieur : 10 mm.



Pinces à bâche

Les 4 pièces. Avec œillet et serrage réglable sans trous la bâche. Réf. 10888 **4,99€**



Tendeur élastique

4,99

Attaches rapides pour bâches

Les 10 pièces.

Dim. L. hors tension 15 cm,

L. sous tension 25 cm,

Ø 4 mm. Boule Ø 3 cm.

• Attaches noires Réf. 11281

• Attaches blanches Réf. 13498

• Attaches grises Réf. 15169



5,99

Réf. 10890

Kit pose œillets avec 30 œillets

Ø intérieur 12 mm, Ø extérieur 22 mm. Idéal pour fixer vos bâches. Composé d'un emporte-pièce, d'une matrice et de 30 œillets. Anticorrosif.

Œillets métal 50 pièces Réf. 9518 **4,49€**

* Dimensions et poids, tolérance 5%.

WERKA PRO**Modèle industriel**

À PARTIR DE
9,99€ Bâche industrielle
 ultra lourde
 240 g/m²*

Avec œillets et coins renforcés.
 Imperméable, réversible noir/vert.
 En polyéthylène. Stabilisée aux UV
 Les dimensions varient selon
 l'ourlet de renfort.

2 X 3 m env.	Réf. 10666	9,99€
1,5 X 6 m env.	Réf. 10673	15,99€
2 X 8 m env.	Réf. 10674	26,99€
3 X 5 m env.	Réf. 10667	25,99€
4 X 5 m env.	Réf. 10668	30,99€
5 X 8 m env.	Réf. 10669	55,99€
6 X 10 m env.	Réf. 10670	82,99€
8 X 12 m env.	Réf. 10671	129,99€
10 X 15 m env.	Réf. 10672	189,99€



Œillets tous les 50 cm



Coins renforcés

Anti UV

À PARTIR DE
16,99€ Bâche
 professionnelle 350 g/m²*

Imperméable. Avec œillets aluminium tous
 les 50 cm et angles renforcés. Réversible,
 bicolore Marron/Noir, en polyéthylène.

2 x 3 m env.	Réf. 11351	16,99€
3 x 5 m env.	Réf. 11352	35,99€
4 x 5 m env.	Réf. 11353	45,99€
5 x 8 m env.	Réf. 11354	89,99€
6 x 10 m env.	Réf. 11355	119,99€
8 x 12 m env.	Réf. 14856	225,99€
10 x 15 m env.	Réf. 14857	299,99€

**Modèle professionnel****Crochet tendeur inox**

Les 4 pièces.

Ø	Réf.	Prix
4 mm	15365	4,99€
8 mm	15366	6,99€
10 mm	15367	7,99€

**Bobine tendeur élastique**

20 mètres. Stabilisé
 aux U.V. Faites vous-
 même vos tendeurs à la
 dimension désirée.

Ø	Réf.	Prix				
4 mm	Noir Réf. 10947	Blanc Réf. 10948	Ivoire Réf. 15334	Marron Réf. 15519	Vert Réf. 15342	11,99€
6 mm	Noir Réf. 10949	Blanc Réf. 10950	Ivoire Réf. 15335	Marron Réf. 15339	Vert Réf. 15343	15,99€
8 mm	Noir Réf. 10951	Blanc Réf. 10952	Ivoire Réf. 15336	Marron Réf. 15340	Vert Réf. 15344	20,99€
10 mm	Noir Réf. 10953	Blanc Réf. 10954	Ivoire Réf. 15337	Marron Réf. 15341	Vert Réf. 15345	29,99€

Crochet tendeur

Acier plastifié.

Tendeurs avec mousquetons en aluminium anodisé

Les 2 pièces. Ø 8 mm. Pour une fixation
 de vos bâches, toile d'ombrage...

- L. tendeur 30 cm Réf.15037 4,59€
- L. tendeur 50 cm Réf.15038 4,79€
- L. tendeur 70 cm Réf.11456 4,99€

Ø	Quantité	Réf.	Prix
6 mm	4 pièces	15362	3,49€
8/9 mm	4 pièces	15363	3,99€
10/12 mm	4 pièces	15364	4,99€
8/9 mm	20 pièces	15262	4,99€

À PARTIR DE**2,99€****Tendeurs avec crochets**

Les 2 pièces. Couleur
 selon arrivage.

Tendeurs avec crochets Les 18 pièces.

Longueur de 32 cm, Ø 6 mm.
 Réf. 13546 8,99€

Ø	Longueur	Réf.	Prix
8 mm	60 cm	13548	2,99€
8 mm	80 cm	13549	3,99€
10 mm	80 cm	13550	4,99€
10 mm	100 cm	13551	5,99€
12 mm	150 cm	13552	6,99€

* Dimensions et poids, tolérance 5 %.

Protégez votre piscine des salissures végétales

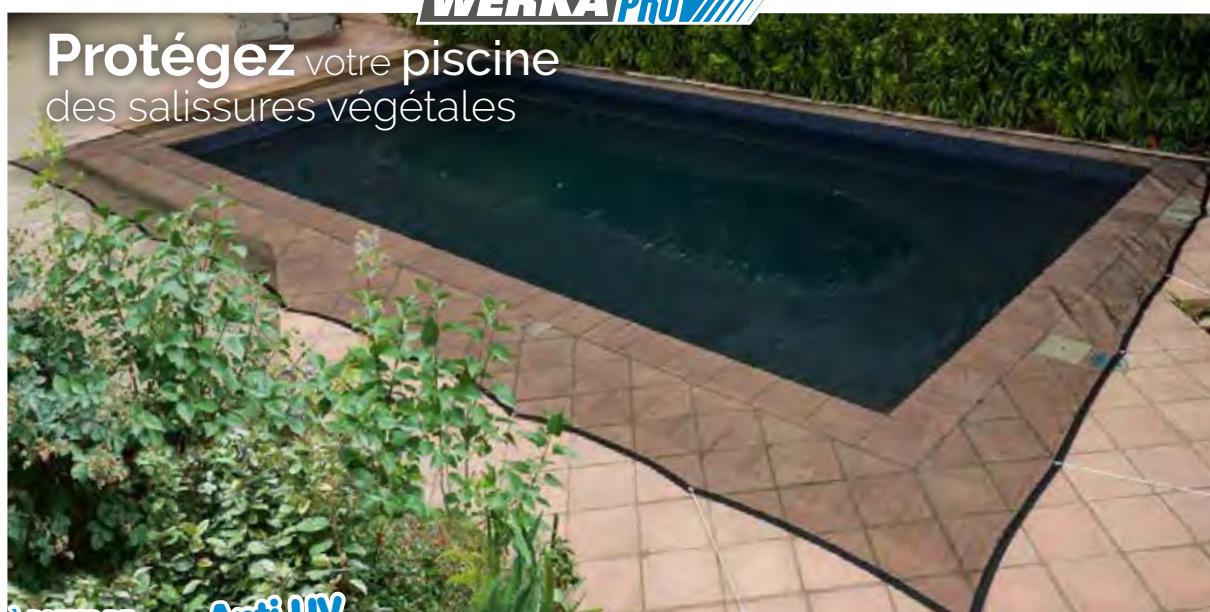

À PARTIR DE **35,99€** **Anti UV**
Filet de protection pour piscine 100 g/m²*

Filet en polyéthylène avec œillets aluminium tous les 1 mètre. Idéal pour maintenir toute l'année votre piscine à l'abri des feuilles mortes. En hiver il viendra protéger votre volet automatique. Maille 4 x 6 mm. Traitement anti-UV et structure renforcée.

Piscine rectangulaire
 4 x 6 m env. Réf. 14577 **35,99€**
 4 x 7 m env. Réf. 10851 **39,99€**
 5 x 9 m env. Réf. 10852 **49,99€**
 5 x 10 m env. Réf. 14578 **59,99€**
 6 x 10 m env. Réf. 10853 **69,99€**
 6 x 12 m env. Réf. 10875 **79,99€**
 8 x 14 m env. Réf. 10854 **99,99€**

Piscine ronde
 Ø 6,20 m env. Réf. 10863 **49,99€**



Filet d'écoulement central

Œillets et tendeur

Stabilisée aux UV

À PARTIR DE **24,99€**
Bâche ronde pour piscine 140 g/m²* et 240 g/m²*

Œillets aluminium tous les 50 cm et tendeur câble. Livrée avec câble plastifié et tendeur de serrage galvanisé.

- Bâche grise 140 g/m² :
 Ø 4,2 m env. :
 piscine jusqu'à 3,60 m de Ø.
 Réf. 10664 **24,99€**
- Bâche grise 140 g/m² :
 Ø 6,2 m env. :
 piscine jusqu'à 5,40 m de Ø.
 Réf. 10665 **39,99€**
- Bâche bleu marine 240 g/m² :
 Ø 6,2 m env. :
 piscine jusqu'à 5,40 m de Ø.
 Réf. 7429 **69,99€**

Les Accessoires



7,99€ **Sac de lestage**
 Réf. 11333

Horizontal. Pour maintenir bâche ou filet. Remplissage avec 5 litres d'eau soit 5 kg, étanche. Avec poignée et bouchon. Dim. L. 57 x l. 27 cm.



Crochet tendeur

20 pièces. Ø 8/9 mm.
 Réf. 15262 **4,99€**

À PARTIR DE **7,99€**
Rouleau tendeur élastique 20 m

Pour bâches, fauteuil, relax...

- Ø 6 mm Réf. 13553 **7,99€**
- Ø 8 mm Réf. 13554 **9,99€**
- Ø 10 mm Réf. 13555 **14,99€**



WERKA PRO

Toutes les solutions pour protéger votre piscine pendant l'hiver

**140 g/m²****Stabilisées aux UV**

À PARTIR DE
39,99€

Bâche pour piscine rectangulaire
140 g/m²*
et **240 g/m²***

Couverture renforcée, stabilisée aux ultraviolets. Bâche en polyéthylène, idéale pour l'hivernage avec fixation, œillets en aluminium tous les 50 cm et filet d'écoulement. Les dimensions varient selon l'ourlet de renfort.

**240 g/m²**

Dimensions	A Grise 140 g/m ² *	B Bleue marine 240 g/m ² *
4 x 7 m env.	Réf. 11181 39,99€	Réf. 11183 69,99€
5 x 9 m env.	Réf. 7425 44,99€	Réf. 7426 75,99€
6 x 10 m env.	Réf. 10662 55,99€	Réf. 7427 99,99€
6 x 12 m env.	Réf. 11182 69,99€	Réf. 11184 129,99€
8 x 14 m env.	Réf. 10663 89,99€	Réf. 7428 159,99€



Tendeurs
bâche piscine

10 pièces. Longueur de 60 cm, Ø 8 mm.
Réf. 13588 **19,99€**

À PARTIR DE
22,99€
Bobine tendeur élastique

30, 40 ou 50 mètres. Stabilisé aux U.V.
Faites vous même vos tendeurs à la dimension désirée.



4 mm	50 m	Noir Réf. 13556	Blanc Réf. 13561	22,99€
6 mm	50 m	Noir Réf. 13557	Blanc Réf. 13562	34,99€
8 mm	50 m	Noir Réf. 13558	Blanc Réf. 13563	44,99€
10 mm	40 m	Noir Réf. 13559	Blanc Réf. 13564	49,99€
12 mm	30 m	Noir Réf. 13560	Blanc Réf. 13565	54,99€

* Dimensions et poids, tolérance 5%.



Aménagez et protégez votre porte d'entrée !



Modèle Réf. 13194

2 couleurs

Barres aluminium



Associez les marquises entre elles !

Modèle Réf. 10847

Modèle Réf. 10845



Polycarbonate très résistant

À PARTIR DE **29,99€**

80 x 100 cm **Marquise en polycarbonate noire ou blanche**

Alvéolaire, transparente, en un seul élément de 80 cm, idéale pour vous protéger des intempéries. Forme : cintrée. Épaisseur couverture : 5 mm, panneau traité anti UV. Barres en aluminium sur les longueurs pour une excellente stabilité et panneaux en polycarbonate.

Taille	Noire	Blanche	Prix
2 supports muraux en ABS 28 cm et 1 panneau polycarbonate :			
• 80 x 100 cm	Réf. 10844	Réf. 13193	29,99€
• 80 x 120 cm	Réf. 10845	Réf. 13194	34,99€
• 80 x 150 cm	Réf. 10846	Réf. 13195	39,99€
3 supports muraux en ABS 28 cm et 2 panneaux polycarbonate :			
• 80 x 240 cm	Réf. 10847	Réf. 13196	49,99€
• 80 x 300 cm	Réf. 10850	Réf. 13197	59,99€

Gamme structure ALUMINIUM

Modèle Réf. 15371

Structure en aluminium très rigide



Modèle Réf. 15374

Associez les marquises entre elles !

À PARTIR DE **59,90€**

Marquise aluminium et polycarbonate anthracite

Forme cintrée. Panneau polycarbonate solide transparent en 1 seul élément de 80 cm, épaisseur 2,5 mm, panneau traité anti UV. Structure : 2 barres transversales et montant d'appui en aluminium. Avec gouttière.

Taille	Noire	Prix
2 supports muraux en aluminium et 1 panneau polycarbonate :		
• 80 x 100 cm	Réf. 15371	59,90€
• 80 x 120 cm	Réf. 15372	69,90€
• 80 x 150 cm	Réf. 15373	89,90€
3 supports muraux en aluminium et 2 panneaux polycarbonate :		
• 80 x 240 cm	Réf. 15374	119,90€

Évacuation de l'eau



Protégez votre mobilier de jardin !



9€₉₉
 Réf. 10883
Housse 8 à 10 chaises 90 g/m²*
 Imperméable, 90g/m². Avec œillets en aluminium et cordon.
 • L. 70 x P. 70 x H. 110 cm.

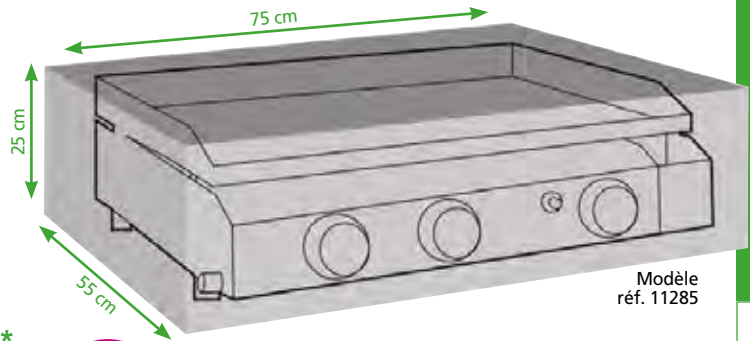

Modèle réf. 11285



À PARTIR DE **4€₉₉** Housse de protection pour plancha à gaz
 Imperméable, 90 g/m²*. Traitement anti UV. Avec œillets en aluminium et cordon.

Longueur	Largeur	Hauteur	Nbre œillets	Réf.	Prix
52 cm	50 cm	22 cm	4	11283	4,99€
66 cm	50 cm	22 cm	4	11284	5,99€
75 cm	55 cm	25 cm	6	11285	6,99€
82 cm	59 cm	25 cm	6	11286	7,99€



Anti UV

À PARTIR DE **16€₉₉** Housses de protection salon de jardin + chaises 90 g/m²*

Opaque transparent. Imperméable, 90g/m²*. En Polyéthylène. Traitement Anti-UV. Avec œillets aluminium et cordon pour maintenir la housse en cas de vent. Résiste aux intempéries.

Housses table	L. (cm)	H. (cm)	l. (cm)	Chaises	Nbre œillets	Réf	Prix
Rectangulaire	220	70	120	4	8	10876	16,99€
Rectangulaire	250	80	150	6	8	10877	21,99€
Rectangulaire	310	80	150	10	8	10878	25,99€



À PARTIR DE **9€₉₉** Housse barbecue ou plancha 90 g/m²*

Imperméable. Avec œillets en aluminium et cordon.
 • L. 90 x P. 70 x H. 70 cm Réf. 10881 **9,99€**
 • L.130 x P. 70 x H. 80 cm Réf. 10882 **12,99€**
 • L.150 x P. 80 x H. 90 cm Réf. 11287 **14,99€**
 • L.180 x P. 80 x H. 120 cm Réf. 11288 **16,99€**



À PARTIR DE **24€₉₉**

Housse de protection imperméable pour salon de jardin 100 g/m²*

Table + chaises. Munie de boucles et de cordons de serrage aux quatres angles. Tissu OXFORD 420D. et polyéthylène résistant aux intempéries et aux déchirures et plus durable. Livrée avec un sac.

- L. 180 x H. 74 x l. 120 cm 4 chaises Réf. 13864 **24,99€**
- L. 242 x H. 100 x l. 162 cm 6 chaises Réf. 13863 **39,99€**



* Dimensions et poids, tolérance 5%.

WERKA PROImprimées
sur les 2 facesAU CHOIX
7,99

A



B



C

**Housse voile d'hivernage à motif**Pour protéger contre le gel vos plantes et arbustes. Dim. 130 x 160 cm, 50 g/m²*. Avec un cordon en bas pour resserrer la housse. Polypropylène non tissé.

A Vache Ref. 15486 B Chien Ref. 15487 C Végétation Ref. 15488

À PARTIR DE

69,90 Serre tunnel
avec housseCette serre tunnel de jardin est idéale pour protéger du froid vos fleurs, arbustes et pour cultiver votre potager et vos plantes en toute saison. Toile en polyéthylène de 140 g/m² traitée anti UV. Montage avec tubes en acier galvanisé. Fenêtres d'aération 35 x 35 cm. Avec moustiquaire.

M ²	L. en m.	Prof. en m.	H. en m.	Nbre fenêtre	Tube	Réf.	Prix
6	2	3	2	6	19 mm	14603	69,90€
18	3	6	2	12	25 mm	14607	129,90€

Modèle 14603



2 dimensions

**Anti UV**

À PARTIR DE

Bâches multi usages 270 g/m²* 12,99

Pour serre, abri ou pour protéger sur vos chantiers, divers travaux. Très résistante, étanche, traitement anti UV épaisseur 300 microns.

Dim	Transparente	Noire	Prix
1 x 10 m	15051	15054	12,99€
2 x 10 m	15052	15055	24,99€
3 x 10 m	15053	15056	34,99€

**299**Réf. 15494 Serre de jardin
aluminium et polycarbonate 3,6 m²

Avec une porte d'accès et une ouverture sur le toit, protection anti UV, résistante et légère. Dim. hors tout : long. 1,9 x larg. 1,9 x haut. 1,95 m. Dim. porte : long. 62 cm x haut. 1,65 m.

PRIX EN BAISSÉ

* Dimensions et poids, tolérance 5%.

Protégez vos plantes, arbustes et semis pendant l'hiver !



7,99 Housse d'hivernage

En Polypropylène. Idéale pour recouvrir les plantes, jardinières et arbustes restant à l'extérieur l'hiver. Protège contre le gel et les intempéries. Livrée avec un cordon de serrage afin de la maintenir parfaitement en place tout au long de l'hiver.

- 60 g/m²*, couleur blanche :
 - 80 x 100 cm 5 pièces Ref. 10940 **7,99€**
 - 160 x 200 cm 2 pièces Ref. 10941 **7,99€**
- 90 g/m²*, couleur verte :
 - 80 x 100 cm 5 pièces Ref. 14034 **8,99€**
 - 160 x 200 cm 2 pièces Ref. 14035 **9,99€**



À PARTIR DE 5,99 Housse hivernage pour arbuste 70g/m²*

La pièce. Avec fermeture à glissière, avec 2 cordons de serrage, en polypropylène. Protège vos plantes, petits arbustes, agrumes, ... du froid et du gel, sa matière douce et respirante laisse l'air et une légère humidité circuler pour maintenir des conditions de protection optimales. Facile à mettre en place, le cordon de serrage du bas permet de fixer aisément la housse sur la tige de la plante ou le pot de fleur. Idéales pour les plantes méditerranéennes et tropicales.

Ø (m)	Hauteur	Réf.	Prix
0,50 x	1 m	13168	5,99€
0,70 x	1,5 m	13169	7,99€
1 x	2 m	13170	9,99€
1,2 x	2,5 m	13171	12,99€
2 x	3 m	13172	18,99€



PRIX EN BAISSÉ

À PARTIR DE 2,99 Voile d'hivernage pour cultures, plantes, arbustes

Son effet de serre favorise la pousse des légumes. Il les protège des animaux, insectes, vent, pluie, grêle, neige et gel. (Plié ou en rouleau). Perméable à l'air et à l'eau.

- 30 g/m²*, couleur blanche :
 - 2 x 5 m plié Ref. 10380 **2,99€**
 - 2 x 10 m plié Ref. 10381 **4,99€**
 - 1 x 25 m Rouleau Réf 10382 **6,99€**
- 60 g/m²*, couleur blanche :
 - 2 x 5 m plié Ref. 13865 **3,49€**
 - 2 x 10 m plié Ref. 13866 **6,49€**
 - 1 x 25 m Rouleau Réf 13867 **8,99€**
- 90 g/m²*, couleur verte :
 - 2 x 5 m plié Ref. 14031 **6,49€**
 - 2 x 10 m plié Ref. 14032 **11,49€**
 - 1 x 25 m Rouleau Réf 14033 **12,49€**



LA PIÈCE 11,99 Tunnel de forçage en accordéon 5 mètres

Réf. 10942
Facile à installer. Idéal pour vos plantes pendant l'hiver, sa bâche en polyéthylène les protégera du froid et des intempéries. Au printemps, la serre vous sera utile pour favoriser leur croissance ! Aussi simple à mettre en place qu'à désinstaller grâce à ses 7 arceaux (Ø 2,8 mm) intégrés en acier galvanisé à planter directement dans le sol. Dim. 500 x 45 x 45 cm.

* Dimensions et poids, tolérance 5%.

WERKA PRO

Préparez votre hiver : efficacité et confort garantis !



37,99

Réf. 15218
**Isolant pour ballon
d'eau chaude
matelassé 4 couches
270 g/m²***

Autres modèles,
voir page 17.

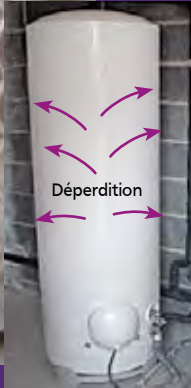

GARANTIE 2 ANS

39,99

Réf. 15514
**Aspirateur
avaleur de
cendres 18 litres 1200 W - 230 V**

Cuve métal peint avec poignée de transport. Monté sur 3 roulettes pivotantes. Aspire les cendres froides des cheminées, poêles à bois ou granulés... Câble électrique 3,5 m. Fourni avec 1 filtre cartouche. Autres modèles, voir page 11.



**Imprimées
sur les 2 faces**

AU CHOIX

7,99

Réf. 15486
**Housse voile
d'hivernage à motif**

Pour protéger contre le gel vos plantes et arbustes. Dim. 130 x 160 cm, 50 g/m²*. Avec un cordon en bas pour resserrer la housse. Polypropylène non tissé. Autres motifs, voir page 74.



49,99

150 kg
de charge

Réf. 15042
**Chariot de jardin
sur roues Cuve 90 litres**

Avec poignée. Charge maxi 150 kg. Permet de transporter feuilles, élagages, outils de jardinage, déchargement par inclinaison. Facile à manier. Dim. L. 78 x 42 x H. 55/65,5 cm. Autres modèles, voir pages 62 & 63.

* Dimensions et poids, tolérance 5 %.

**Provence
OUTILLAGE**
www.provence-outillage.fr

Votre catalogue Hiver 2024/2025

Nos Magasins

Monteux

9 h à 19 h
Zone du quartier
Beaulieu
96 Place du Foirail
84170 MONTEUX

Les Taillades

8 h à 12 h / 14 h à 19 h
420 Rte de ROBION
84300 LES TAILLADES
Tél. 04 90 78 64 34

Pertuis

9 h à 19 h
472 Rte d'Aix-en-
Provence
84120 PERTUIS
Tél. 04 90 90 24 15

Graveson

8 h à 12 h / 14 h à 19 h
Pôle du Sagnon · 423
Rue de la Roche Taillée
13690 GRAVESON
Tél. 04 90 94 91 76

Le Muy

9 h à 12 h / 14 h à 19 h
Lot 4 bis Allée des
Genêts
83490 LE MUY
Tél. 04 94 55 18 77

**Villeneuve
Loubet Plage**

9 h à 12 h / 14 h à 19 h
866 R.N. 7 · MARINA 7
06270 VILLENEUVE
LOUBET PLAGE
Tél. 04 93 73 84 06

Nouveau magasin
Ouverture 15/01/2025

Prix valables du 2 décembre 2024 au 2 mars 2025

Provence Communication **CHROM** 04 90 76 15 06

Ne pas jeter sur la voie publique. Photos non contractuelles. Imprimé en CE.



401 867 692
RCS AVIGNON